

GRAVIS

---

*Sonus faber*

Class & **Power**



GRAVIS V - VI  

---

*Sonus faber*

Class & **Power**

# SOMMARIO

1 Informazioni generali	6
1.1 Informazioni per l'utente	6
2 Informazioni di sicurezza	6
2.1 Ulteriori informazioni di sicurezza	7
2.2 Avviso importante	7
3 Istruzioni per il disimballo	8
3.1 Disimballo di Gravis V	8
3.2 Disimballo di Gravis VI	9
4 Connessioni	10
4.1 Gravis V - Connessioni sul pannello posteriore	10
4.2 Gravis VI - Connessioni sul pannello posteriore	11
4.3 Comandi - Regolazione attraverso la app	12
4.4 Opzioni di connessione	13
5 Posizionamento del/dei subwoofer	14
5.1 Configurazione stereo	14
5.2 Configurazione multicanale	15
6 Garanzia	16
7 Dichiarazione di conformità	16
8 Scheda tecnica	61
8.1 Subwoofer attivo Sonus faber Gravis V	62
8.1 Subwoofer attivo Sonus faber Gravis VI	63

# TABLE OF CONTENTS

1 General information	20
1.1 User information	20
2 Safety information	20
2.1 Additional safety recommendations	21
2.2 Important notice	21
3 Unpacking instruction	22
3.1 Unpacking Gravis V	22
3.2 Unpacking Gravis VI	23
4 Connections	24
4.1 Gravis V - rear panel connection	24
4.2 Gravis VI - rear panel connection	25
4.3 Controls — APP Required	26
4.4 Connections options	27
5 Subwoofer(s) positioning	28
5.1 Stereo configuration	28
5.2 Multichannel configuration	29
6 Warranty	30
7 Declaration of conformity	30
8 Technical specifications	61
8.1 Sonus faber Gravis V Active Subwoofer	62
8.2 Sonus faber Gravis VI Active Subwoofer	63

# SOMMAIRE

1 Informations générales	34
1.1 Informations pour l'utilisateur	34
2 Consignes de sécurité	34
2.1 Recommandations de sécurité supplémentaire	35
2.2 Avis important	35
3 Instruction de déballage	36
3.1 Désempilage du subwoofer Gravis V	36
3.2 Désempilage du subwoofer Gravis VI	37
4 Connexion	38
4.1 Gravis V - Connexion du panneau arrière	38
4.2 Gravis VI - Connexion du panneau arrière	39
4.3 Commandes - App requise	40
4.4 Options de connexion	41
5 Positionnement de caisson(s) de basses	42
5.1 Configuration stéréo	42
5.2 Configuration multi-canal	43
6 Garantie	44
7 Déclaration de conformité	44
8 Technical specifications	61
8.1 Caisson de basses Active Gravis V Sonus faber	62
8.2 Caisson de basses Active Gravis VI Sonus faber	63

# INHALTSVERZEICHNIS

1 Allgemein informationen	48
1.1 Benutzerinformationen	48
2 Sicherheitsinformationen	48
2.1 Weitere Sicherheitsempfehlungen	49
2.2 Wichtige Nachricht	49
3 Anweisungen zum auspacken	50
3.1 Gravis V auspacken	50
3.2 Gravis VI auspacken	51
4 Anschlüsse	52
4.1 Gravis V - Anschlüsse auf der Rückseite	52
4.2 Gravis VI - Anschlüsse auf der Rückseite	53
4.3 Steuerungen - App erforderlich	54
4.4 Anschlussmöglichkeiten	55
5 Positionierung des/der Subwoofer	56
5.1 Stereokonfiguration	56
5.2 Multichannel-Konfiguration	57
6 Garantie	58
7 Erklärung der Übereinstimmung	58
8 Technische Spezifikationen	61
8.1 Sonus faber Gravis V Active Subwoofer	62
8.2 Sonus faber Gravis VI Active Subwoofer	63



---

ITALIANO

---

---

GRAVIS  
*Sonus faber*  
Class & **Power**

# 1 INFORMAZIONI GENERALI

## 1.1 INFORMAZIONI PER L'UTENTE

Gentile Cliente,  
desideriamo ringraziarLa e complimentarci con Lei per avere acquistato un subwoofer Sonus faber Gravis per l'impiego nei Suoi impianti audio-video. I subwoofer Gravis sono stati progettati per offrirLe immediatamente il massimo grado di soddisfazione, ma poiché è nostro preciso interesse che Lei ottenga il miglior risultato possibile nell'ascolto e che ciò avvenga nella piena sicurezza, Le consigliamo di leggere attentamente questo manuale di istruzioni prima di procedere all'installazione. In caso di dubbi o perplessità, La invitiamo a rivolgersi allo staff tecnico del Suo punto vendita di fiducia, del distributore ufficiale Sonus faber nel Suo paese o a contattare direttamente Sonus faber.

Buona musica!

## 2 INFORMAZIONI DI SICUREZZA

1. Leggere attentamente il manuale di istruzioni.
2. Conservare il manuale per la consultazione futura.
3. Rispettare tutte le avvertenze.
4. Attenersi a tutte le istruzioni.
5. Non utilizzare l'unità in prossimità di acqua.
6. Pulire l'apparecchio con un panno asciutto, liscio e morbido.
7. Non installare il subwoofer in modo tale da ostacolare la corretta ventilazione del dissipatore di calore posteriore. Installare l'unità in conformità alle istruzioni del produttore.
8. Non installare l'unità in prossimità di fonti di calore, quali radiatori, termosifoni, stufe o altri apparecchi (inclusi gli amplificatori) che producono calore.
9. Non tentare di modificare la spina polarizzata o con messa a terra per non inficiarne la sicurezza. Una spina polarizzata è composta di due lame, una delle quali più larga dell'altra. Una spina con messa a terra è composta da due lame, più un terzo polo di messa a terra. La lama larga o il terzo polo sono forniti per la sicurezza. Se la spina fornita non si inserisce correttamente nella presa, consultare un elettricista per far sostituire la presa obsoleta.
10. L'unità deve essere inserita in una presa di corrente collegata al sistema di messa a terra.
11. Proteggere il cavo di alimentazione, non calpestarlo e non comprimerlo, specialmente in corrispondenza della spina, di prese a parete e nel punto in cui fuoriesce dall'apparecchio.
12. Utilizzare solo le periferiche o gli accessori specificati dal produttore.
13. Quando si usa un carrello, spostare con cautela la combinazione carrello-unità per evitare che possa ribaltarsi causando lesioni.
14. Scollegare l'unità durante i temporali o quando non viene utilizzata per lunghi periodi di tempo.
15. Per l'assistenza tecnica rivolgersi a personale qualificato. L'assistenza tecnica è necessaria nel caso in cui l'unità sia danneggiata, ad esempio per problemi del cavo di alimentazione o della spina, in caso di rovesciamento o caduta di liquidi e oggetti all'interno dell'unità, esposizione della stessa alla pioggia e all'umidità, malfunzionamenti o cadute accidentali.
16. Non esporre l'unità a schizzi e gocce e non appoggiare su di essa vasi o altri contenitori di liquidi.
17. Per scollegare del tutto l'unità dalla rete CA, staccare la spina del cavo di alimentazione dalla presa di corrente CA.
18. La spina del cavo di alimentazione deve essere sempre facilmente raggiungibile.
19. Avvertenza per i portatori di pacemaker: mantenere una distanza di almeno 30 cm tra il diffusore e il dispositivo impiantato.



## 2.1 ULTERIORI INFORMAZIONI DI SICUREZZA

1. Installare i diffusori in modo tale da ottenere la migliore stabilità possibile. Se il diffusore viene posizionato su una superficie diversa da quella del pavimento, verificare innanzitutto che tale superficie sia in grado di sostenere il peso del/dei subwoofer. Verificare inoltre che vi sia abbastanza attrito tra il diffusore e la superficie: ciò eviterà qualsiasi movimento causato dalle vibrazioni durante l'uso. Se necessario, è possibile acquistare piedini adesivi in gomma presso qualsiasi negozio di bricolage.
2. Seguire schema di collegamento indicato nel manuale di istruzioni. In caso di dubbi, contattare il rivenditore.
3. Quando l'impianto audio è in funzione a volume elevato, evitare di stazionare nelle immediate vicinanze del sistema di diffusori. L'eccessiva vicinanza al sistema può danneggiare gravemente l'udito. Mantenere i bambini a una distanza di sicurezza di almeno 50 cm dai diffusori.
4. L'unità subwoofer produce un campo elettromagnetico innocuo per gli esseri umani e gli animali domestici, ma che può interferire con il corretto funzionamento di eventuali apparecchiature elettroniche (quali monitor o televisori a tubo catodico) presenti nelle sue vicinanze. Se si verificano interferenze, è sufficiente allontanare lentamente le apparecchiature dall'unità. Come ulteriore precauzione, si consiglia di non appoggiare carte di credito o oggetti di lettura magnetica simili sulla parte superiore del sistema di diffusori.
5. La tecnologia alla base del funzionamento dei diffusori si basa sui principi dell'elettromagnetismo. Si consiglia pertanto di evitare l'utilizzo di apparecchiature che generano forti campi elettromagnetici, in quanto potrebbero influire sul corretto funzionamento del diffusore. Evitare di appoggiare sui sistemi di diffusori dispositivi di trasmissione quali telefoni cellulari, telefoni cordless, sistemi di interfono ecc.
6. Mantenere separati i cavi di segnale amplificatore-diffusore dai cavi di alimentazione (rete elettrica). Questi ultimi convogliano una tensione alternata alla frequenza di 50Hz (60Hz in Giappone e negli Stati Uniti) e a un'intensità che può essere elevata e producono pertanto attorno ad essi un campo elettromagnetico di frequenze audio. In caso di accoppiamento tra cavi di collegamento e cavi di alimentazione, la conseguenza sarà l'emissione di un fastidioso ronzio attraverso il subwoofer. Se ciò si verifica, allontanare tra loro i cavi di collegamento e i cavi di alimentazione.
7. Collegamenti dei fusibili: vari tipi di guasti ai subwoofer o ai diffusori attivi possono far saltare il fusibile. In caso di rottura del fusibile, sostituire il fusibile guasto solo il tipo di fusibile corretto avente il valore nominale indicato sulla piastra posteriore del subwoofer, vicino al portafusibile.

IT

## 2.2 AVVISO IMPORTANTE

Sonus faber dedica la massima cura alla realizzazione dei suoi prodotti. Ognuno di essi è ufficialmente certificato con il marchio CE nell'Unione europea e TUV negli Stati Uniti e in Canada. Ciò significa che il Suo subwoofer Gravis è stato sottoposto ai test di produzione e sicurezza più rigorosi al mondo. Il marchio CE certifica che l'acquisto soddisfa tutti i requisiti dell'Unione europea in materia di sicurezza dei consumatori.



Il simbolo del lampo con freccia in un triangolo equilatero intende avvertire l'utilizzatore della presenza di "tensioni pericolose" non isolate all'interno dell'involucro del prodotto, che possono avere un'intensità sufficiente a costituire un rischio di scossa elettrica per le persone.



Il punto esclamativo in un triangolo equilatero intende avvertire l'utilizzatore della presenza di importanti istruzioni per l'uso e la manutenzione nella documentazione che accompagna il prodotto.

# 3 ISTRUZIONI PER IL DISIMBALLO

I subwoofer Gravis sono stati imballati in modo tale da preservarli efficacemente e al tempo stesso rendere semplice la loro estrazione.

Suggeriamo comunque di seguire le seguenti raccomandazioni generali:

- conservare tutto il materiale di imballaggio per ogni futuro trasporto;
- non indossare orologi, braccialetti, anelli ecc. per evitare di graffiare i diffusori e le loro finiture durante il disimballo. Proteggere con la stessa cura i diffusori dal contatto con eventuali finiture in metallo dei vestiti indossati, come cerniere, bottoni, fermagli per cinture, rivetti, ecc.

## 3.1 DISIMBALLO DI GRAVIS V

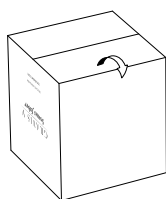

A

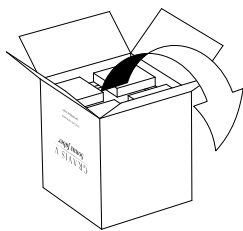

B

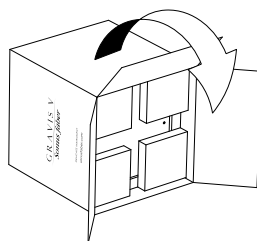

C

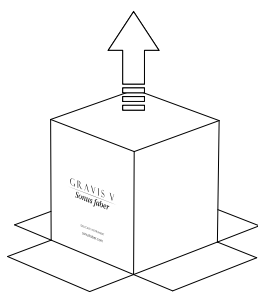

D

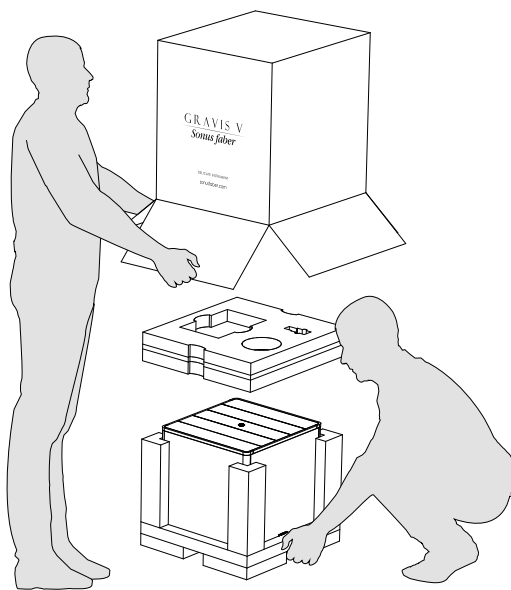

E

### 3.2 DISIMBALLO DI GRAVIS VI



A

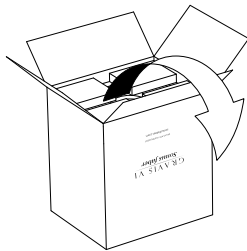

B

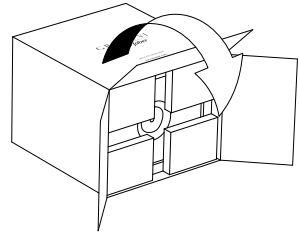

C

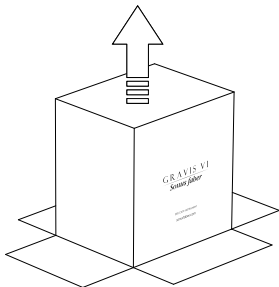

D

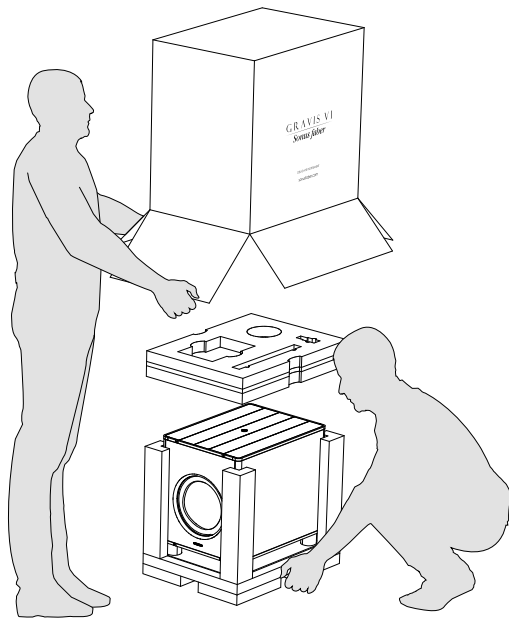

E



**ATTENZIONE!** I diffusori Gravis V e VI sono piuttosto pesanti. Per evitare infortuni, sollevarli con la massima cautela: controllare il prodotto per accertarsi che non sia danneggiato; in caso contrario, contattare immediatamente il rivenditore. Non collegare il subwoofer a una presa di rete CA se si riscontrano danni dovuti al trasporto.

# 4 CONNESSIONI

## 4.1 GRAVIS V - CONNESSIONI SUL PANNELLO POSTERIORE

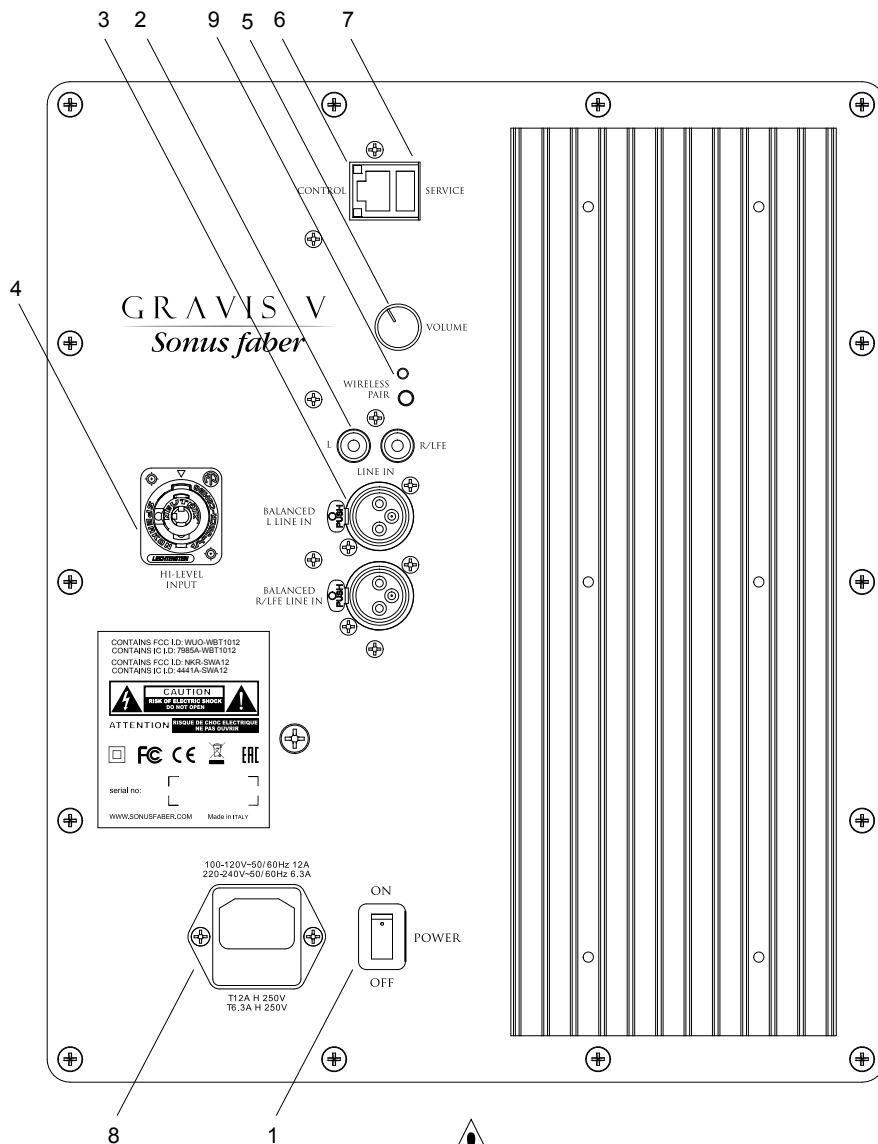

1. **Interruttore di alimentazione:** interruttore principale di accensione/spengimento dell'unità subwoofer. La funzione di accensione/spengimento in automatico è disponibile attraverso l'app per smartphone dedicata.
2. **Ingresso linea RCA:** la connessione a livello di linea è utilizzata per collegare il subwoofer all'uscita stereo L + R o LFE del pre-amplificatore/ricevitore AV.
3. **Ingresso linea bilanciata XLR:** da utilizzare con i ricevitori di pre-amplificatori/AV dotati di uscite XLR.
4. **Connettore Speakon®:** consente di collegare, tramite il cavo in dotazione, il subwoofer alle uscite dei diffusori di un amplificatore stereo integrato o di potenza.

## 4.2 GRAVIS VI - CONNESSIONI SUL PANNELLO POSTERIORE

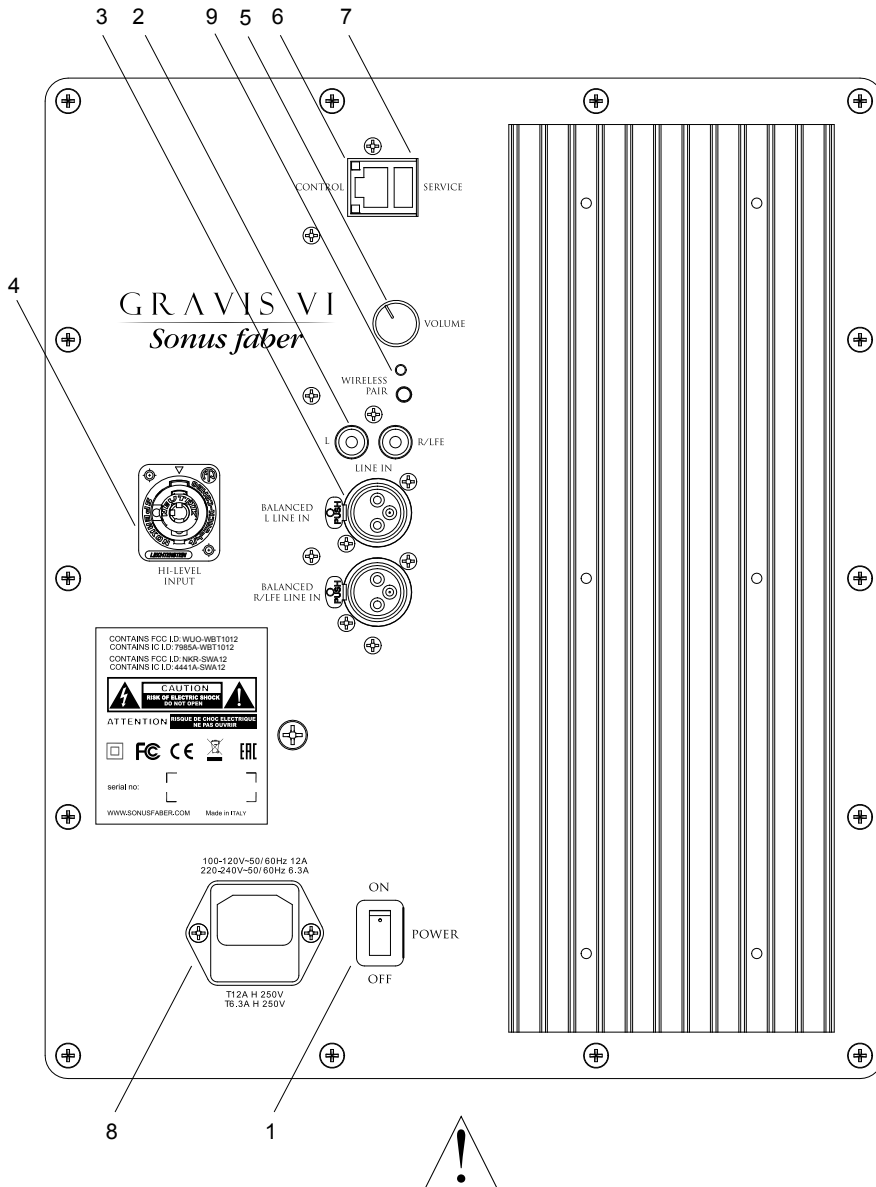

5. **Volume:** utilizzato per impostare il volume del subwoofer.
6. **Ethernet:** per uso futuro, consentirà l'impiego di controller di terze parti.
7. **Service:** utilizzato per l'aggiornamento del subwoofer, questo ingresso non viene impiegato durante il normale funzionamento dell'unità.
8. **Ingresso CA:** ingresso standard di alimentazione IEC. Utilizzare il cavo di alimentazione in dotazione per collegare il subwoofer a una presa di rete CA disponibile.
9. **Pulsante di abbinamento wireless:** utilizzato per abbinare il ricevitore interno del subwoofer al trasmettitore wireless opzionale.

## 4.3 COMANDI — REGOLAZIONE ATTRAVERSO LA APP

Il subwoofer Gravis è dotato di un avanzato sistema di controllo digitale incorporato. I potenziometri e i selettori rotativi analogici convenzionali (ad eccezione del controllo del volume) sono stati sostituiti da un processore di segnale digitale (DSP), che consente una regolazione comoda e precisa del subwoofer.

Con l'aiuto di una smart app personalizzata per il dispositivo, è possibile regolare comodamente tutti i parametri, dal volume alla frequenza di taglio, fino alla fase e alla funzione di calibrazione automatica.

Il sistema di controllo digitale elimina inoltre il rischio di modifiche indesiderate ai controlli e alle impostazioni.

Nota: per configurare e utilizzare il subwoofer è necessario un dispositivo Android o iOS con Bluetooth 4.0 a bassa energia.

L'app "GRAVIS SUB CONTROL" è scaricabile dai siti Apple® App Store® o Google® Play Store®.

Nella confezione del subwoofer è inclusa una "Guida rapida" che descrive le funzionalità della app.

Importante: il dispositivo mobile deve supportare Bluetooth® Standard 4.0. La maggior parte dei dispositivi in commercio a metà del 2013 era compatibile con questa funzionalità. Se necessario, consultare la documentazione di accompagnamento del dispositivo mobile o contattare la hotline del servizio di assistenza tecnica del produttore.

Nota: nel caso in cui il Suo dispositivo mobile richiede un codice a 4 cifre durante la procedura di abbinamento con il subwoofer, utilizzare il codice seguente: "0000".



## 4.4 OPZIONI DI CONNESSIONE

### MULTICHANNEL UNBALANCED CONFIGURATION

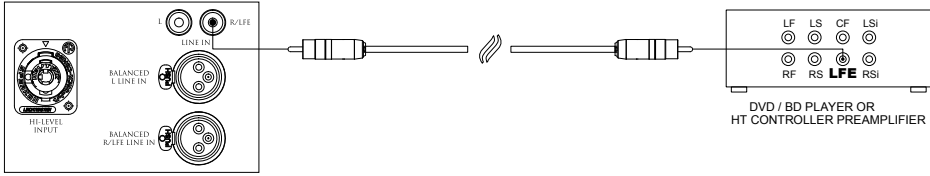

### MULTICHANNEL BALANCED CONFIGURATION

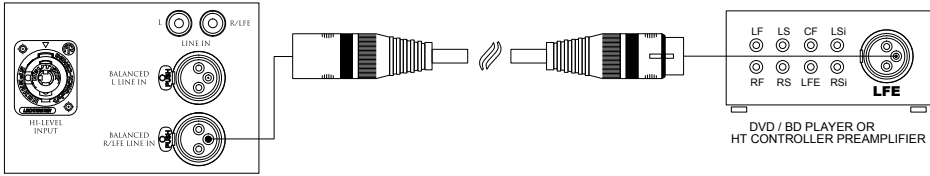

### STEREO HI-LEVEL CONFIGURATION

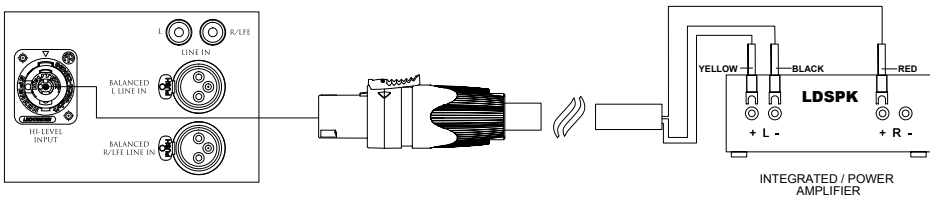

### STEREO HI-LEVEL CONFIGURATION BRIDGED AMPLIFIER

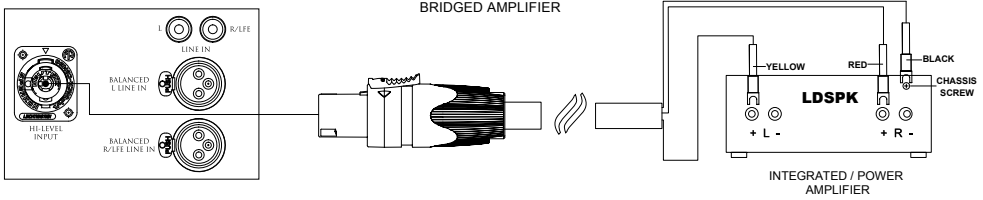

### STEREO LINE LEVEL UNBALANCED CONFIGURATION

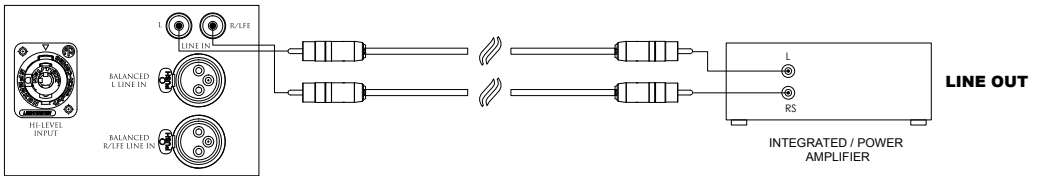

### STEREO LINE LEVEL BALANCED CONFIGURATION

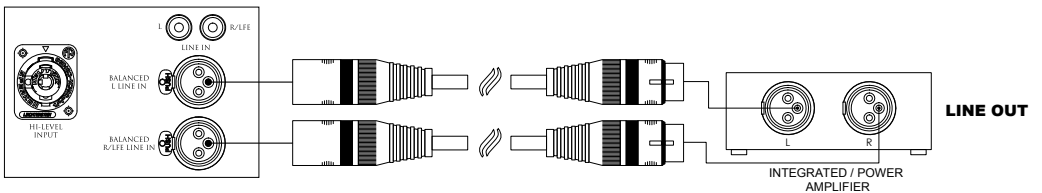

IT

# 5 POSIZIONAMENTO DEL/DEI SUBWOOFER

## 5.1 CONFIGURAZIONE STEREO

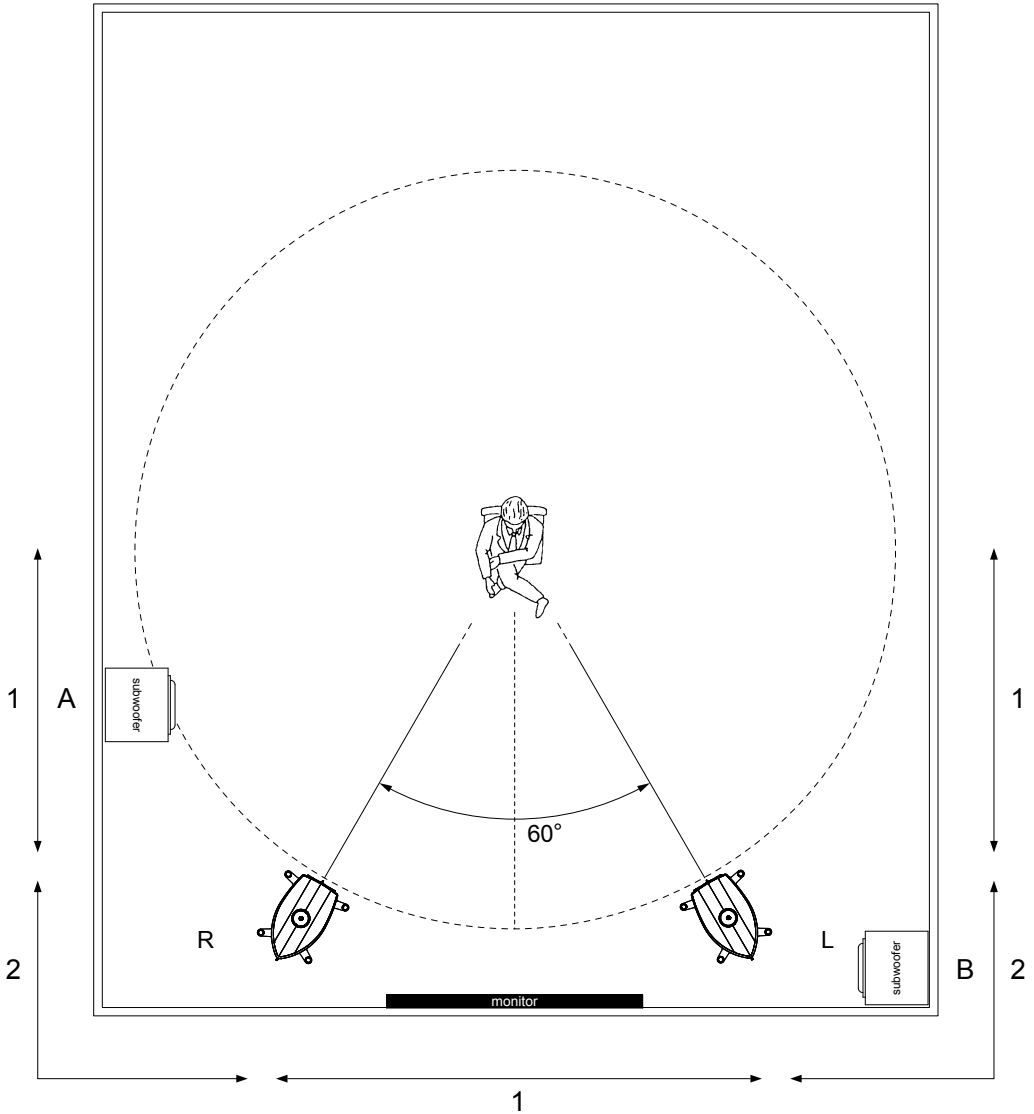

### LEGENDA

1. Consigliato per una riproduzione nitida dei bassi
2. Configurazione estrema per una potenza massima

NOTA Se si utilizzano due unità subwoofer, è altamente consigliabile installarle l'una a sinistra e l'altra a destra dell'area di ascolto. Evitare di posizionare le unità in maniera simmetrica l'una rispetto all'altra.



## 5.1 CONFIGURAZIONE STEREO

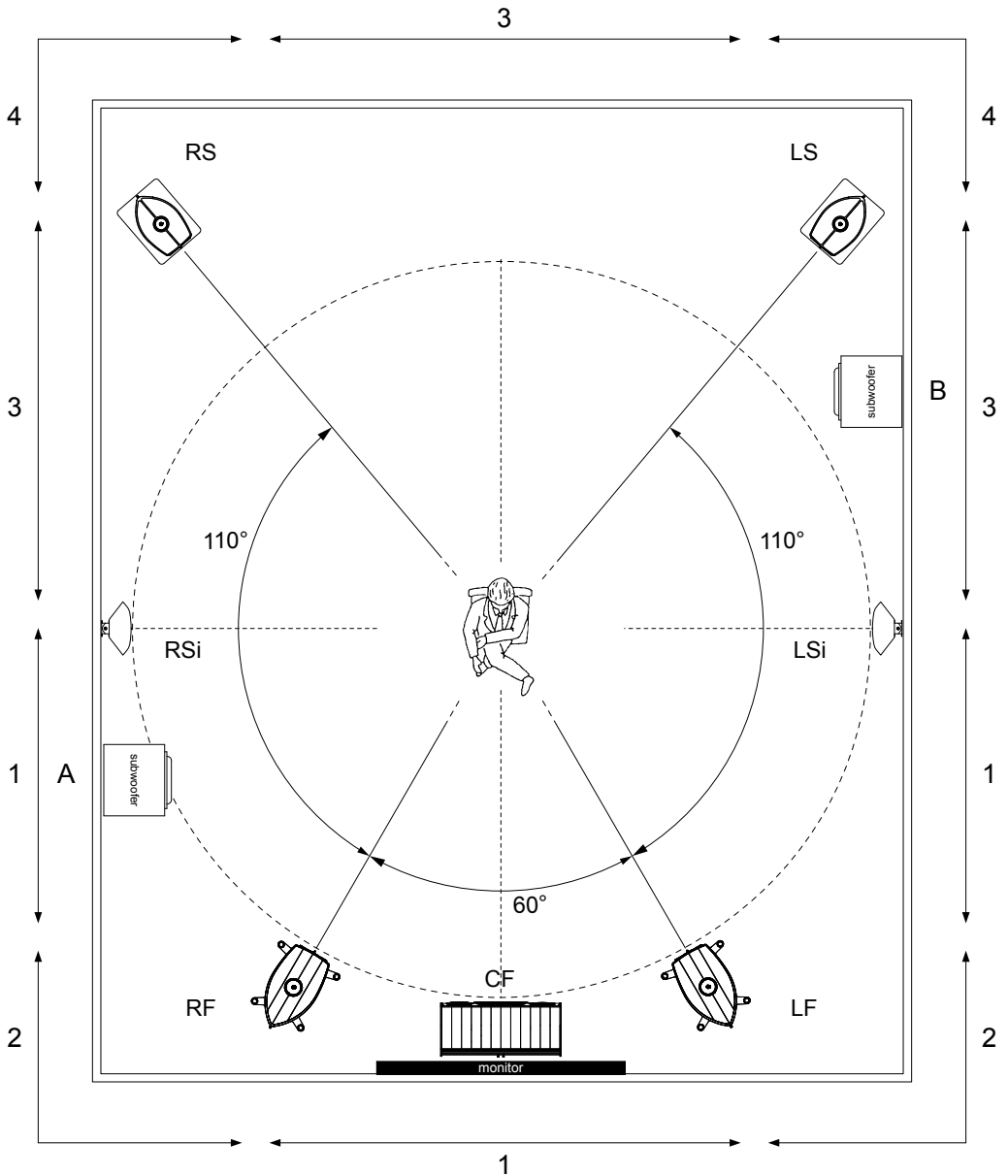

### LEGENDA POSIZIONAMENTO SUBWOOFER

1. Consigliato per una riproduzione nitida dei bassi
2. Configurazione estrema per una potenza massima
3. Consigliato per una riproduzione ancora più nitida dei bassi
4. Configurazione estrema per un'ulteriore potenza dei subwoofer

NOTA Se si utilizzano due unità subwoofer, è altamente consigliabile installarle l'una a sinistra e l'altra a destra dell'area di ascolto. Evitare di posizionare le unità in maniera simmetrica l'una rispetto all'altra.

# 6 GARANZIA

I subwoofer Gravis sono progettati e costruiti per soddisfare i più stringenti standard di qualità. Nel caso di guasto o malfunzionamento, il subwoofer è coperto da garanzia in accordo con la legislazione in vigore nel Paese dove il subwoofer è stato acquistato. In tali casi, si prega di contattare il rivenditore presso il quale si è effettuato l'acquisto e adottare le azioni indicate dal legislatore.

Inoltre, per ottenere riparazioni in garanzia le consigliamo di:

- conservare la ricevuta di acquisto del subwoofer, la quale dovrà essere presentata al rivenditore in caso di necessità;
- spedire il subwoofer da riparare nel suo imballo originale per evitare ulteriori danneggiamenti e accludere una descrizione del malfunzionamento o del difetto riscontrato;
- tenere a mente che la garanzia del subwoofer copre ogni difetto di fabbricazione a patto che esso non sia stato smontato, modificato, manomesso o impiegato in modi o utilizzi non previsti dal presente manuale.

# 7 DICHIARAZIONE DI CONFORMITÀ



**Sonus faber SpA** con sede legale in Via Antonio Meucci, 10 - 36057 Arcugnano (VI) Italy, dichiara sotto la propria e unica responsabilità che la linea subwoofer attivi:

## GRAVIS V – GRAVIS VI

a cui questa dichiarazione si riferisce sono conformi alle seguenti direttive:

**2012/19/UE (RAEE)** - Rifiuti di apparecchiature elettriche ed elettroniche.

**2011/65/UE (RoHS)** - Restrizione dell'uso di determinate sostanze pericolose nelle apparecchiature elettriche ed elettroniche.

**2006/1907/CE (REACH)** - Registrazione, valutazione, autorizzazione e restrizione delle sostanze chimiche.

**2009/125/CE (ErP)** Progettazione ecocompatibile dei prodotti connessi all'energia.

**2001/95/EU** - Sicurezza generale dei prodotti

**2014/35/UE** - Materiale elettrico destinato a essere adoperato entro taluni limiti di tensione

**2014/30/UE (EMC)** - Compatibilità elettromagnetica

**2014/53/EU (RED)** - Apparecchiature radio

**CARB** (California Air Resources Board) **ATCM 93120 phase 2** - Impiego di materiali a base di legno con limiti nell'emissione di formaldeide.

ed è stato sottoposto a test in accordo con le seguenti normative:

## EMI/EMC

**CEI EN 55032 - CISPR 32** - Compatibilità elettromagnetica delle apparecchiature multimediali - Prescrizioni di Emissione

**EN55103-2** - Ricevitori radiofonici e televisivi e apparecchi associati - Caratteristiche di radiodisturbo - Limiti e metodi di misura

**ETSI EN 301 489-1** - Electromagnetic Compatibility and Radio spectrum Matters (ERM); Electromagnetic Compatibility (EMC) standard for radio equipment and services; Part 1: Common technical requirements.

**ETSI EN 301 489-17** - Electromagnetic Compatibility (EMC) standard for radio equipment and services; Part 17: Specific conditions for Broadband Data Transmission Systems;

**FCC Part 15 Subpart B:2017 & ICES-003:2017** - Unintentional radiators

## Sicurezza

**CEI EN 62368-1** - Apparecchiature audio/video, per la tecnologia dell'informazione e delle comunicazioni Parte 1: Requisiti di sicurezza.

Arcugnano, Marzo 2019

CEO - Jeff Poggi



## INFORMAZIONI PER LA TUTELA AMBIENTALE

Smaltimento delle apparecchiature elettriche ed elettroniche

Direttiva **WEEE 2012/19/UE**

(solo per i residenti nei paesi dell'UE)

Questo logo raffigurato sul prodotto indica che il riciclaggio di questo apparecchio è conforme alla direttiva 2012/19/UE relativa ai rifiuti di apparecchiature elettriche ed elettroniche (RAEE).

La presenza di sostanze pericolose nelle apparecchiature elettriche ed elettroniche può avere potenziali conseguenze sull'ambiente e sulla salute umana nel ciclo di rielaborazione di questo prodotto.

Pertanto, alla fine della propria vita utile, il prodotto deve essere trattato separatamente dagli altri rifiuti non riciclati.

In quanto utente finale, il Suo ruolo è di primaria importanza nei cicli di riutilizzo, riciclaggio e altre forme di valorizzazione di questa apparecchiatura elettrica ed elettronica.

La raccolta e il riciclaggio di questo prodotto sono soggetti a procedure speciali stabilite da enti e rivenditori locali.

L'utente è tenuto a utilizzare i sistemi di raccolta differenziata messi in atto dalle autorità locali di riferimento.



---

ENGLISH

---

EN

---

GRAVIS  
*Sonus faber*  
Class & **Power**

# 1 GENERAL INFORMATION

## 1.1 USER INFORMATION

Dear Client,  
thank you and congratulations for having purchased a Sonus faber Gravis subwoofer, for listening to your audio-video system. Gravis subwoofers were designed to provide you with maximum levels of satisfaction immediately. As our aim is to ensure you get the best possible result when listening, and in complete safety, please read this instruction manual carefully before installing. Should you have any doubts or enquiries, please contact the technical staff of your dealer, the official Sonus faber distributor in your country, or contact Sonus faber directly.

Enjoy your music!

## 2 SAFETY INFORMATION

1. Carefully read these instructions.
2. Keep these instructions even for future readings.
3. Heed all warnings.
4. Follow all instructions.
5. Do not use this equipment near water.
6. Clean only with a dry, smooth, soft cloth.
7. Do not install the subwoofer in such a way to inhibit correct ventilation from the rear heat sink. Install in accordance with the manufacturer's instructions.
8. Do not install near any heat sources such as radiators, heat registers, stoves, or other apparatus (including amplifiers) that produce heat.
9. Do not defeat the safety purpose of the polarized or grounding-type plug. A polarized plug has two blades with one wider than the other. A grounding type plug has two blades and a third grounding prong. The wide blade or the third prong are provided for your safety. If the provided plug does not fit into your outlet, consult an electrician for replacement of the obsolete outlet.
10. The apparatus must be connected to a mains socket that is connected to the earthing system.
11. Protect the power cord from being walked on or pinched particularly at plugs, convenience receptacles, and the point where they exit from the apparatus.
12. Only use attachments/accessories specified by the manufacturer.
13. When a cart is used, use caution when moving the cart/apparatus combination to avoid injury from tip-over.
14. Unplug this apparatus during lightning storms or when unused for long periods of time.
15. Refer all servicing to qualified service personnel. Servicing is required when the apparatus has been damaged in any way, such as power-supply cord or plug is damaged, liquid has been spilled or objects have fallen into the apparatus, the apparatus has been exposed to rain or moisture, does not operate normally, or has been dropped.
16. Do not expose this apparatus to dripping or splashing and ensure that no objects filled with liquids, such as vases, are placed on the apparatus.
17. To completely disconnect this apparatus from the AC Mains, disconnect the power supply cord plug from the AC receptacle.
18. The mains plug of the power supply cord shall remain readily operable.
19. Warning for pacemaker wearers: Maintain a distance of at least 12 inches (30 cm) between the speaker and the implanted device.

## 2.1 ADDITIONAL SAFETY RECOMMENDATIONS

1. Install the speakers in order to achieve the best possible stability. In case the speaker is placed on a surface other than the floor, firstly check that it can support the weight of the subwoofer(s). Also check that there is enough friction between the speaker and the surface in order to avoid any movement caused through vibrations whilst in use. Where needed rubber adhesive feet can be purchased from all good hardware stores.
2. Follow the connection diagram suggested in the instructions manual. If in doubt, contact your dealer.
3. Whilst the audio system is operative at high volumes avoid staying in close proximity to the speaker system. This can cause permanent damage to your hearing Children should maintain a safe distance from the speaker system of at least 50 cm.
4. The subwoofer unit produces an electromagnetic field which is harmless to humans and pets, but they can cause disturbances in the correct functioning of electronic equipment such as monitors or cathode tube TVs when placed in close proximity. If this occurs, simply and slowly distance one from the other. As a further precaution, it is not advisable to place credit cards or similar magnetically read objects on top of the speaker system.
5. The technology behind the functioning of the speakers is based on the principles of electromagnetism, and thus the user should avoid operating equipment that generates strong electromagnetic fields as these could affect the correct functioning of the speaker. Avoid placing transmitting devices such as mobile phones, cordless phones, intercom systems etc. on top of the speaker systems.
6. Keep amplifier-speaker connection and power (mains) cables separate. Mains cables carry an alternating voltage at a frequency of 50 Hz (60 Hz in Japan and the USA) and an intensity that can be high, and thus produce an electromagnetic field even at audio frequency around them. In the case of coupling of these two types of cables an annoying hum noise will be perceived through the subwoofer. If this should occur, do provide an adequate distance between the cables.
7. Fuse links: various faults in subwoofers or active speakers may cause the fuse to blow. If the fuse blows, only replace it with the correct fuse type and rating as shown on the subwoofer's backplate, close to the fuse holder.

## 2.2 IMPORTANT NOTICE

All of us at Sonus faber take care of our products. They have been officially approved according to the European Community (CE) mark and USA/Canada by TUV. This means that your Gravis subwoofer was subjected to the most rigorous manufacturing and safety tests in the world. The CE mark certifies that your purchase meets all European Community requirements for consumer safety.



The lightning flash with arrowhead symbol within an equilateral triangle is intended to alert the user to the presence of uninsulated "dangerous voltage" within the product's enclosure that may be of sufficient magnitude to constitute a risk of electric shock to persons.



The exclamation point within an equilateral triangle is intended to alert the user to the presence of important operating and maintenance (servicing) instructions in the literature accompanying the product.

# 3 UNPACKING INSTRUCTION

All the Gravis Subwoofers are packed in order to effectively preserves them and, at the same time, to make their unpacking.

We suggest, however, following these general recommendations:+

- keep all packaging for any future transport;
- do not wear watches, bracelets, rings etc. in order to avoid scratching the speakers and their finishes when unpacking. The same care will be taken to protect the speakers from any metal finishes on the clothes you are wearing, such as zips, buttons, belt clasps, rivets, etc.

## 3.1 UNPACKING GRAVIS V

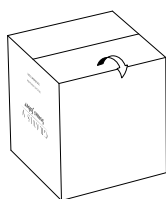

A

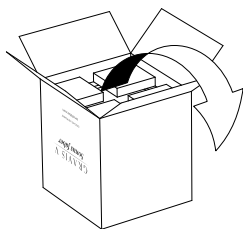

B

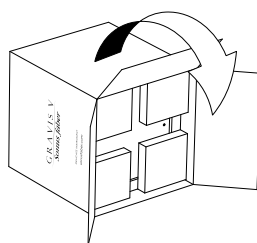

C

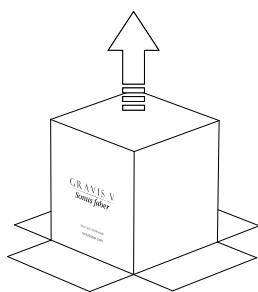

D

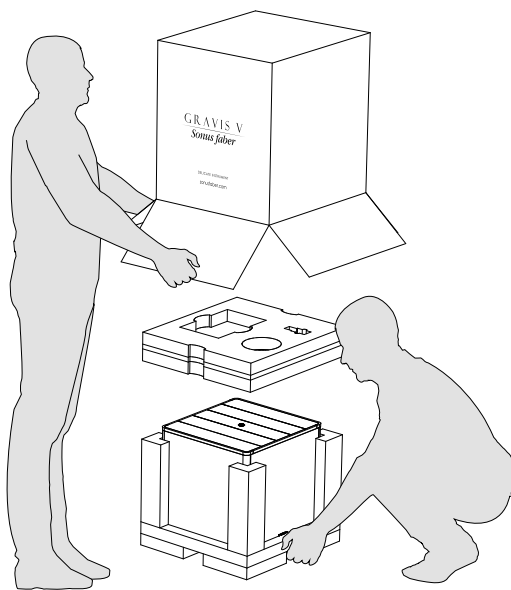

E



### 3.2 UNPACKING GRAVIS VI



A

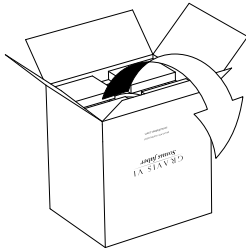

B

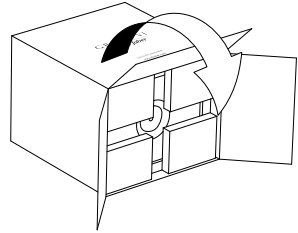

C

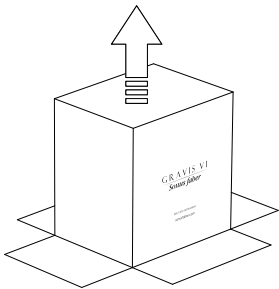

D

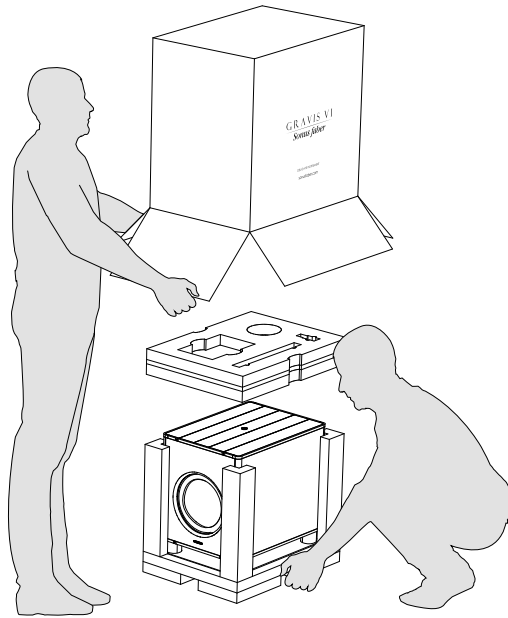

E

EN



**CAUTION!** The Gravis V and VI subwoofers are quite heavy. Be careful when lifting them to prevent personal injury: inspect it for any shipping damage and call your dealer immediately if any is found. Do not plug subwoofer into an AC outlet if you find any shipping damage.

# 4 CONNECTIONS

## 4.1 GRAVIS V - REAR PANEL CONNECTION

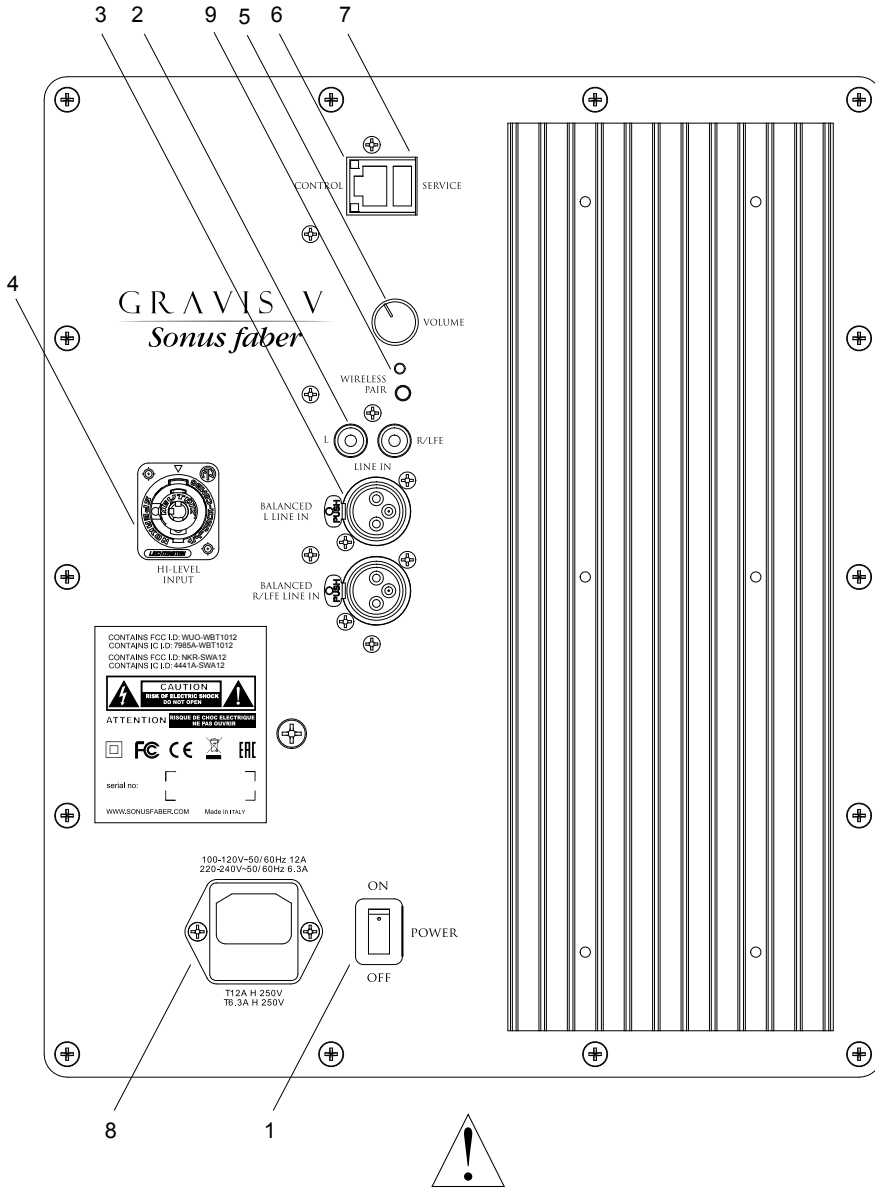

- 1. Power Switch:** primary power on/off switch for the subwoofer unit. Auto-Power on/off is available from the free custom smart device APP
- 2. RCA Line In:** the line level connection is used to connect the subwoofer to the stereo L+R or LFE output of your pre-amp/AV receiver.
- 3. XLR Balanced Line In:** to be used with pre-amp/AV receivers having XLR outputs
- 4. Speakon® Connector:** by using the supplied cable, allows the connection of the subwoofer to the speaker outputs of a stereo integrated or power amplifier.

## 4.2 GRAVIS VI – REAR PANEL CONNECTION

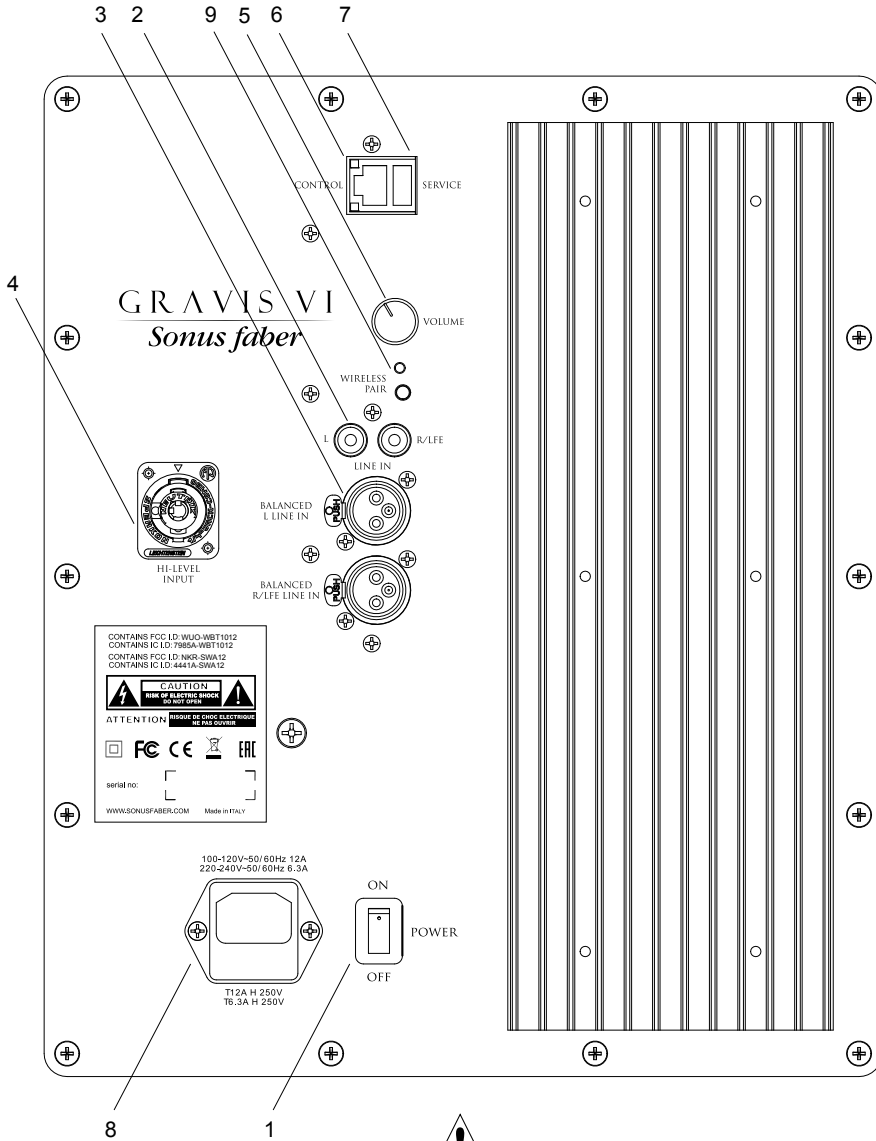

5. **Volume:** used for setting the volume of the of the subwoofer.
6. **Ethernet:** for future use. Will allow for 3rd party controllers.
7. **Service:** this connection is used for updating the subwoofer and not used for normal operation.
8. **AC Inlet:** standard IEC power supply inlet. Use the supplied power cord to connect the subwoofer to an available mains AC outlet.
9. **Wireless Pairing Button:** used to pair the subwoofer internal receiver with the optional wireless transmitter.

### 4.3 CONTROLS — APP REQUIRED

Your Gravis subwoofer incorporates an advanced, digital control system. Conventional analog rotary potentiometers and switches (except for the Volume control) have been replaced by a digital signal processor (DSP), which enables you to adjust your subwoofer conveniently and accurately.

All parameters, such as volume, cut-off frequency, phase, etc., as well as the automatic calibration function, can be adjusted with the help of a free custom smart device APP.

The digital control system also eliminates the possibility of unwanted changes to controls and settings.

Note: A Bluetooth 4.0 low-energy Android or iOS device is required to set up and operate this subwoofer.

You can download the “GRAVIS SUB CONTROL” APP from the Apple® App Store® or Google® Play Store®.

A “Quick Start Guide” that describes the app functionality is included in the subwoofer packaging.

Please note that your mobile device must support Bluetooth® Standard 4.0. This is the case for the majority of devices sold as of mid-2013. If necessary, check the accompanying documentation for your mobile device or contact the manufacturer’s support hotline.

Note: In case your mobile device needs a 4 digit code during the subwoofer-pairing procedure, please use the following: “0000”.



## 4.4 CONNECTIONS OPTIONS

### MULTICHANNEL UNBALANCED CONFIGURATION

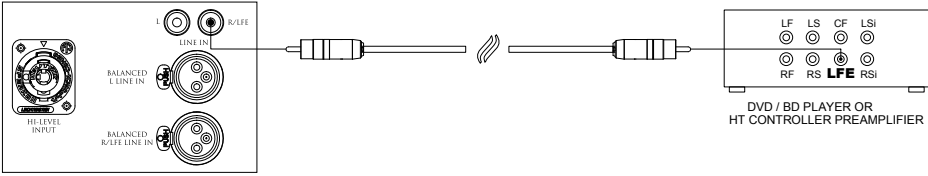

### MULTICHANNEL BALANCED CONFIGURATION

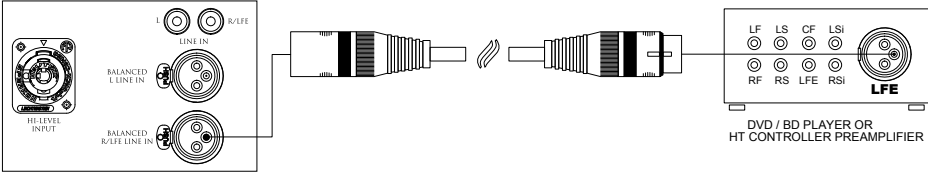

### STEREO HI-LEVEL CONFIGURATION

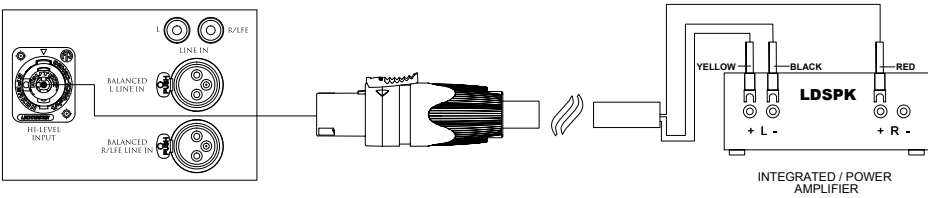

### STEREO HI-LEVEL CONFIGURATION BRIDGED AMPLIFIER

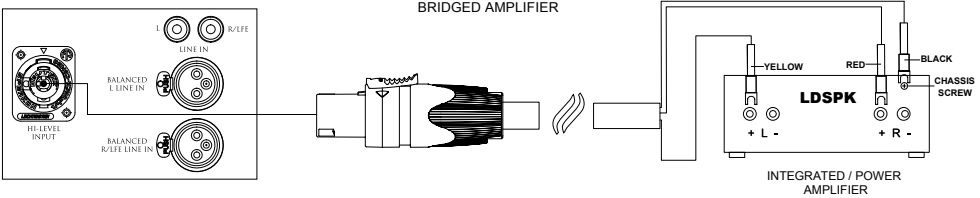

### STEREO LINE LEVEL UNBALANCED CONFIGURATION

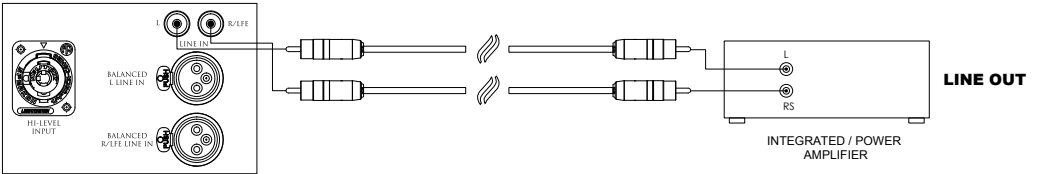

### STEREO LINE LEVEL BALANCED CONFIGURATION

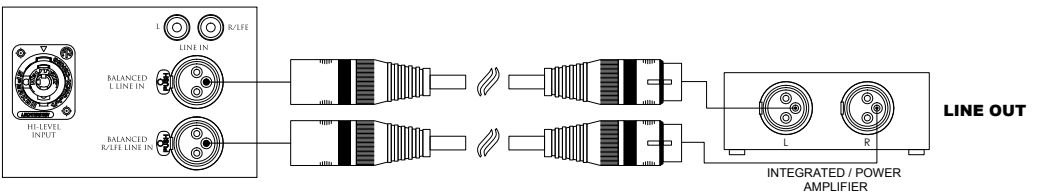

# 5 SUBWOOFER(S) POSITIONING

## 5.1 STEREO CONFIGURATION

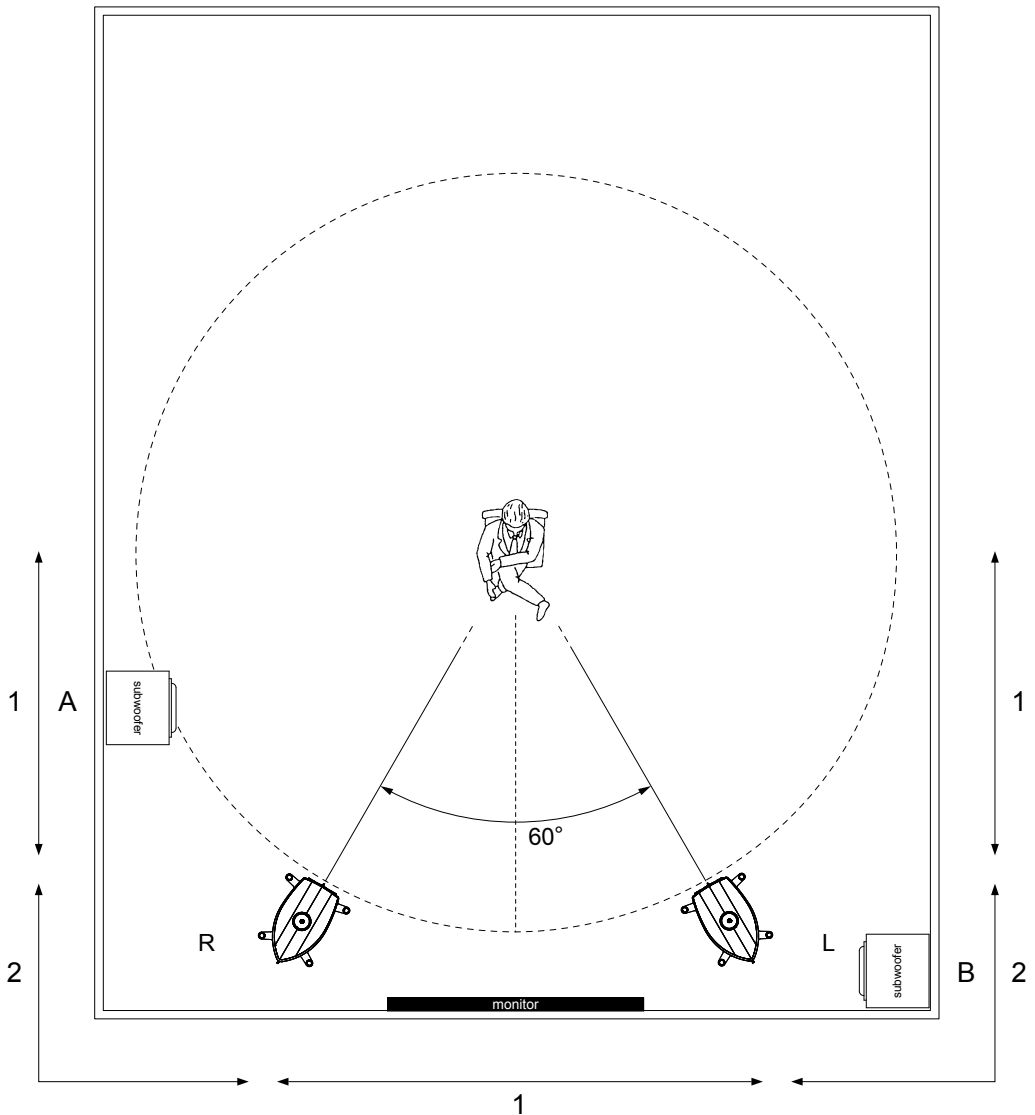

### LEGEND

1. Suggested for a clear bass reproduction
2. Extreme for maximum output

NOTE. In case of use of two subwoofer units it is highly recommendable to install them one at the left and the other at the right of the listening area and avoid a symmetrical positioning.

## 5.1 MULTICHANNEL CONFIGURATION

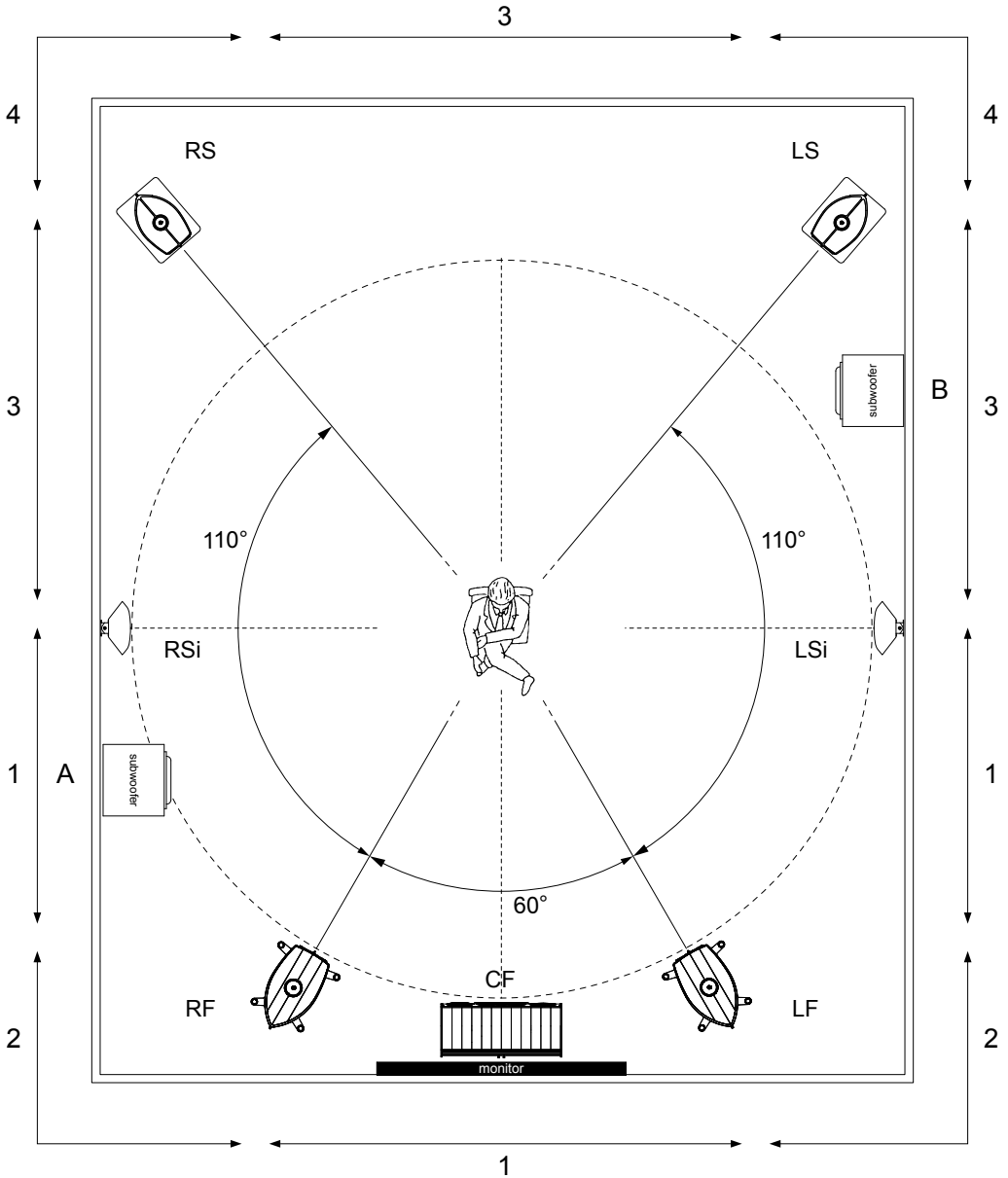

EN

### LEGEND

1. Suggested for a clear bass reproduction
2. Extreme for maximum output
3. Suggested for additional subwoofer clear bass reproduction
4. Extreme for additional subwoofer maximum output

NOTE. In case of use of two subwoofer units it is highly recommendable to install them one at the left and the other at the right of the listening area and avoid a symmetrical positioning.

# 6 WARRANTY

The Gravis Subwoofers are designed and built in compliance with the highest quality standards. Should however a fault or a malfunctioning occur, your subwoofer is covered by guarantee in compliance with the regulations in force in the Country where it was purchased. In such cases, please contact the Sonus faber dealer where you did the purchase and refer to the relevant regulation.

In addition and for your convenience, please remember:

- to absolutely keep the receipt that proves you have purchased the subwoofer, which receipt you will exhibit to the dealer in case of need;
- that the subwoofer in need of repair should be returned in its original packaging in order to be shipped safely, together with a description of the malfunction or defect noticed ;
- the guarantee covers the subwoofer for any construction faults as long as it has not been dismantled, modified, tampered with or used for purposes or in ways that have not been outlined in this manual.

# 7 DECLARATION OF CONFORMITY



**Sonus faber SpA** with headquarter in Via Antonio Meucci, 10 - 36057 Arcugnano (VI) Italy, declare under our sole responsibility that the Subwoofers line:

## GRAVIS V – GRAVIS VI

to which this declaration relates complies with the following directives:

**2012/19/EU (WEEE)** - Waste of electrical and electronic equipment

**2011/65/EU (RoHS)** - Restriction of the use of certain hazardous substances in electrical and electronic equipment.

**2006/1907/EU (REACH)** - Registration, evaluation, authorisation and restriction of chemical.

**2009/125/CE (ErP)** - Eco design requirements for energy-related products.

**2001/95/EU** - General Product Safety

**2014/35/UE (LVD)** - Electrical equipment designed for use within certain voltage limits

**2014/30/UE (EMC)** - Electromagnetic compatibility

**2014/53/EU (RED)** - Radio Equipment

**CARB** - California Air Resources Board: code of regulation ATCM 93120 phase 2 compliant for formaldehyde emission.

and has been tested according to the following standards:

## EMI/EMC

**EN 55032:2012 - CISPR 32:2012** - Electromagnetic Compatibility of Multimedia Equipment

**EN55103-2:2009** - Electromagnetic compatibility - Product family standard for audio, video, audio-visual and entertainment lighting control apparatus for professional use - Part 2: Immunity

**ETSI EN 301 489-1** - Electromagnetic Compatibility (EMC) standard for radio equipment and services; Part 1: Common technical requirements;

**ETSI EN 301 489-17** - Electromagnetic Compatibility (EMC) standard for radio equipment and services; Part 17: Specific conditions for Broadband Data Transmission Systems;

**FCC Part 15 Subpart B:2017 & ICES-003:2017** - Unintentional radiators

## Safety

**IEC 62368-1** - Audio/video, information and communication technology Equipment - Part 1: Safety requirement + CB Test.

Arcugnano, March 2019

CEO - Jeff Poggi





## **ENVIRONMENTAL INFORMATION**

Waste of electrical and electronic equipment

Directive **WEEE 2012/19/UE**

(for residents in EU Countries only)

This logo set on the product means that the recycling of this apparatus comes within the framework of the directive 2012/19/EU concerning the Waste on electrical and electronic equipment (WEEE).

The presence of dangerous substances in the electrical and electronic equipments can have potential consequences on the environment and human health in the cycle of reprocessing this product.

Therefore, at the end of its lifetime, this product shall not be disposed with other non non-recycled waste.

As the end user, your role is of prime importance in the cycles of re-using, recycling, and other forms of valorisation of this electrical and electronic equipment.

Local authorities and resellers have set special procedures for the purpose of collecting and recycling this product.

You have the obligation to use the selective waste collection systems put in place by your local authorities.



---

FRANÇAIS

---

FR

---

GRAVIS  
*Sonus faber*  
Class & **Power**

# 1 INFORMATIONS GÉNÉRALES

## 1.1 INFORMATIONS POUR L'UTILISATEUR

Cher client,

merci et félicitations pour avoir acheté un caisson de basses Sonus faber Gravis, pour écouter votre système audio-vidéo. Les caissons de basses Gravis ont été conçus pour vous offrir immédiatement un maximum de satisfaction. Comme notre objectif est de vous garantir le meilleur résultat possible lors de l'écoute, et en toute sécurité, veuillez lire attentivement ce manuel d'instructions avant l'installation. Si vous avez des doutes ou des questions, veuillez contacter le personnel technique de votre revendeur, le distributeur officiel de Sonus faber dans votre pays, ou contacter directement Sonus faber.

Profitez de votre musique!

## 2 CONSIGNES DE SÉCURITÉ

1. Lisez attentivement ces instructions.
2. Conservez ces instructions même pour les lectures futures.
3. Tenez compte de tous les avertissements.
4. Suivez toutes les instructions.
5. N'utilisez pas cet équipement près de l'eau.
6. Nettoyez uniquement avec un chiffon sec, lisse et doux.
7. N'installez pas le caisson de basses de manière à empêcher une ventilation correcte du dissipateur thermique arrière. Installez conformément aux instructions du fabricant.
8. N'installez pas à proximité de sources de chaleur telles que des radiateurs, des bouches de chaleur, des poêles ou d'autres appareils (y compris des amplificateurs) produisant de la chaleur.
9. Ne détruisez pas la fonction de sécurité de la fiche polarisée ou de type prise de terre. Une fiche polarisée a deux lames dont l'une est plus large que l'autre. Une prise de terre a deux lames et une troisième broche de mise à la terre. La lame large ou la troisième broche sont fournies pour votre sécurité. Si la fiche fournie ne rentre pas dans votre prise, consultez un électricien pour remplacer la prise obsolète.
10. L'appareil doit être connecté à une prise secteur connectée au système de mise à la terre.
11. Protégez le cordon d'alimentation pour qu'il ne soit pas piétiné ou pincé, en particulier au niveau des fiches, des prises de courant et du point de sortie de l'appareil.
12. N'utilisez que des accessoires spécifiés par le fabricant.
13. Lorsqu'un chariot est utilisé, soyez prudent lorsque vous déplacez la combinaison chariot / appareil pour éviter les blessures causées par un basculement.
14. Débranchez cet appareil en cas d'orage ou de non utilisation prolongée.
15. Confiez toute opération d'entretien à du personnel qualifié. Un entretien est nécessaire lorsque l'appareil a été endommagé de quelque manière que ce soit, tel que le cordon d'alimentation ou la fiche est endommagé, du liquide a été renversé ou des objets sont tombés dans l'appareil, l'appareil a été exposé à la pluie ou à l'humidité, il ne fonctionne pas normalement ou a été abandonné.
16. N'exposez pas cet appareil à des gouttes ou des éclaboussures et assurez-vous qu'aucun objet rempli de liquide, tel qu'un vase, n'est placé sur l'appareil.
17. Pour déconnecter entièrement cet appareil du secteur, débranchez le cordon d'alimentation de la prise secteur.
18. La fiche secteur du cordon d'alimentation doit rester facilement accessible.
19. Avertissement pour les porteurs de stimulateur cardiaque : Maintenez une distance d'au moins 30 cm entre le haut-parleur et le dispositif implanté.

## 2.1 RECOMMANDATIONS DE SÉCURITÉ SUPPLÉMENTAIRES

1. Installez les haut-parleurs pour obtenir la meilleure stabilité possible. Si le haut-parleur est placé sur une surface autre que le sol, vérifiez d'abord qu'il peut supporter le poids du ou des caisson(s) de basses. Vérifiez également que la friction entre le haut-parleur et la surface est suffisante pour éviter tout mouvement provoqué par les vibrations lors de son utilisation. Si nécessaire, des pieds adhésifs en caoutchouc peuvent être achetés dans toutes les bonnes quincailleries.
2. Suivez le schéma de connexion proposé dans le manuel d'instructions. En cas de doute, contactez votre revendeur.
3. Bien que le système audio fonctionne à grands volumes, évitez de rester à proximité du système de haut-parleurs. Cela peut causer des dommages permanents à votre audition. Les enfants doivent rester à une distance de sécurité d'au moins 50 cm du système de haut-parleurs.
4. Le caisson de basses produit un champ électromagnétique inoffensif pour l'homme et les animaux de compagnie, mais peut provoquer des perturbations dans le fonctionnement correct des équipements électroniques tels que les moniteurs ou les téléviseurs à tube cathodique lorsqu'ils sont placés à proximité. Si cela se produit, éloignez simplement et lentement l'un de l'autre. Par mesure de précaution, il est déconseillé de placer des cartes de crédit ou des objets à lecture magnétique similaires sur le haut-parleur.
5. La technologie à la base du fonctionnement des haut-parleurs est basée sur les principes de l'électromagnétisme et l'utilisateur doit donc éviter d'utiliser des équipements générant des champs électromagnétiques puissants, car ceux-ci pourraient affecter le bon fonctionnement du haut-parleur. Évitez de placer des périphériques de transmission tels que des téléphones portables, des téléphones sans fil, des systèmes d'interphone, etc. au-dessus des systèmes de haut-parleurs.
6. Gardez la connexion amplificateur-haut-parleur et les câbles d'alimentation (secteur) séparés. Les câbles d'alimentation transportent une tension alternative à une fréquence de 50 Hz (60 Hz au Japon et aux États-Unis) et une intensité pouvant être élevée, produisant ainsi un champ électromagnétique, même à leur fréquence audio. En cas de couplage de ces deux types de câbles, un bruit de bourdonnement gênant sera perçu à travers le caisson de basses. Si cela se produit, veillez à laisser une distance suffisante entre les câbles.
7. Fusibles : des défauts variés dans les caissons de basses ou les haut-parleurs actifs peuvent faire sauter le fusible. Si le fusible saute, ne le remplacez que par le type et le calibre de fusible correct, comme indiqué sur la plaque arrière du caisson de basses, à proximité du porte-fusible.

FR

## 2.2 AVIS IMPORTANT

Nous tous chez Sonus faber prenons soin de nos produits. Ils ont été officiellement approuvés selon la marque de la Communauté Européenne (CE) et USA / Canada par TÜV. Cela signifie que votre caisson de basses Gravis a été soumis aux tests de fabrication et de sécurité les plus rigoureux au monde. La marque CE certifie que votre achat répond à toutes les exigences de la Communauté européenne en matière de sécurité des consommateurs.



L'éclair avec le symbole d'une pointe de flèche dans un triangle équilatéral est destiné à alerter l'utilisateur de la présence d'une « tension dangereuse » non isolée dans l'enveloppe du produit qui peut être d'une magnitude suffisante susceptible de provoquer un choc électrique aux personnes.



Le point d'exclamation dans un triangle équilatéral est destiné à alerter l'utilisateur de la présence d'instructions importantes sur le fonctionnement et la maintenance (entretien) dans la documentation accompagnant le produit. .

# 3 INSTRUCTION DE DÉBALLAGE

Tous les caissons de basses Gravis sont emballés afin de les conserver efficacement et, en même temps, de les déballer.

Nous suggérons toutefois de suivre ces recommandations générales:

- conservez tous les emballages pour tout transport futur ;
- ne portez pas de montres, bracelets, bagues, etc. pour éviter de rayer les haut-parleurs et leurs finitions lors du déballeage. Les mêmes précautions seront prises pour protéger les haut-parleurs des finitions métalliques des vêtements que vous portez, comme les fermetures à glissière, les boutons, les fermoirs de ceinture, les rivets, etc.

## 3.1 DÉBALLAGE DE GRAVIS V



A

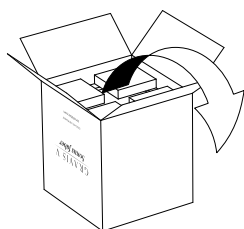

B

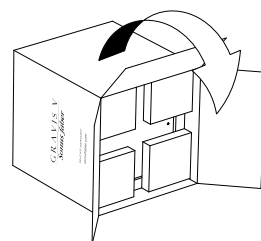

C

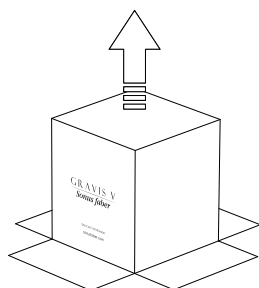

D

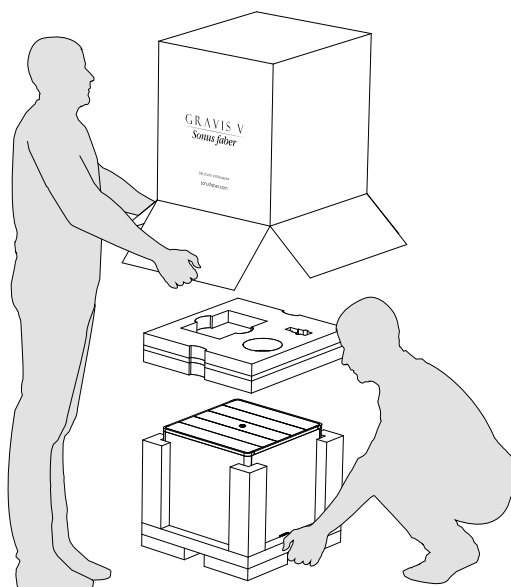

E

### 3.2 DÉBALLAGE DE GRAVIS VI



A

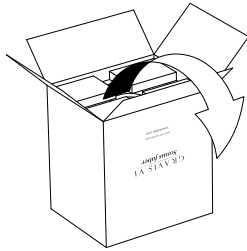

B

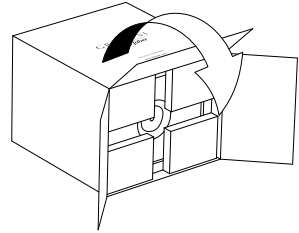

C

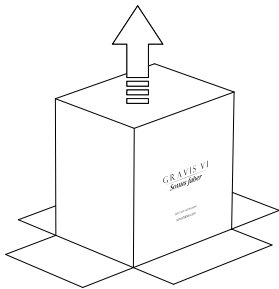

D

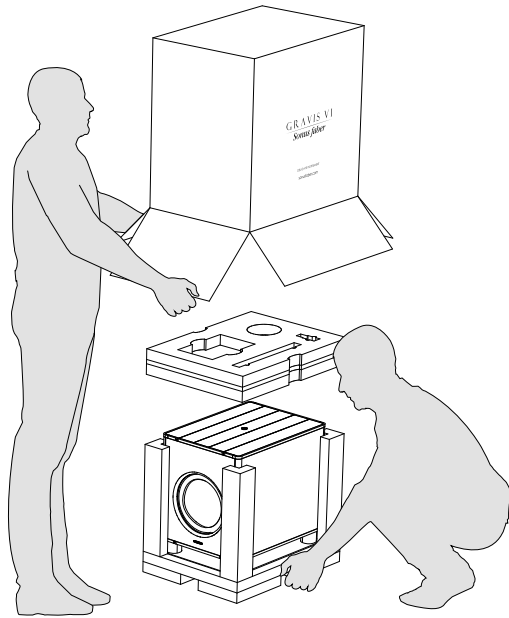

E

FR



**MISE EN GARDE!** Les caissons de basses Gravis V et VI sont assez lourds. Soyez prudent lorsque vous les soulevez pour éviter de vous blesser: inspectez-le pour tout dommage lors de l'expédition et si vous en trouvez, appelez immédiatement votre revendeur. Ne branchez pas le caisson de basses dans une prise secteur si vous constatez des dommages lors de l'expédition.

# 4 CONNEXIONS

## 4.1 GRAVIS V - CONNEXION PANNEAU ARRIÈRE

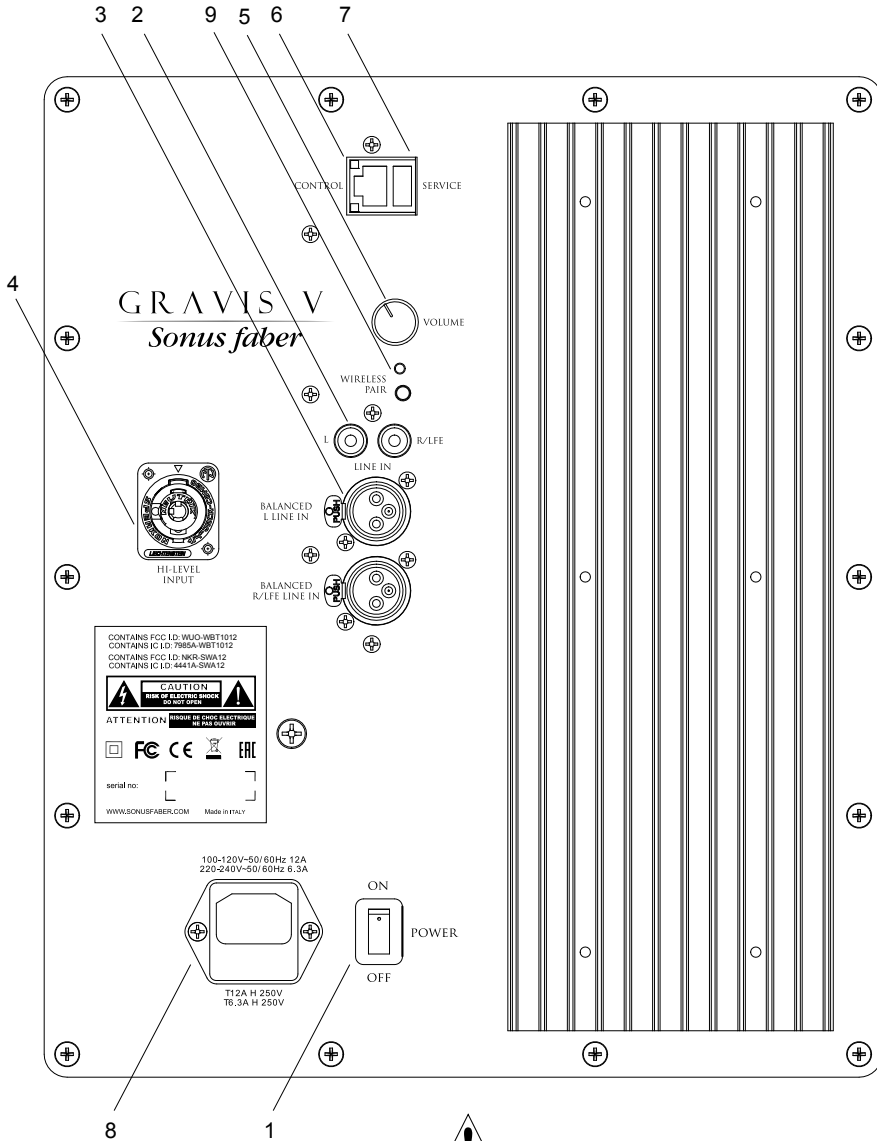

- 1. Interrupteur d'alimentation:** interrupteur principal marche/arrêt pour le caisson de basses. La mise sous / hors tension automatique est disponible à partir de l'application dédiée du smartphone
- 2. Ligne RCA:** la connexion de niveau de ligne est utilisée pour connecter le caisson de basses à la sortie stéréo L+R ou LFE de votre pré-ampli / récepteur AV.
- 3. Ligne équilibré XLR:** à utiliser avec les récepteurs pré-ampli/AV dotés de sorties XLR
- 4. Connecteur Speakon®:** en utilisant le câble fourni, permet de connecter le caisson de basses aux sorties haut-parleur d'un amplificateur stéréo intégré ou d'un amplificateur de puissance.
- 5. Volume:** utilisé pour régler le volume du caisson de basses.



## 4.2 GRAVIS VI - CONNEXION PANNEAU ARRIÈRE

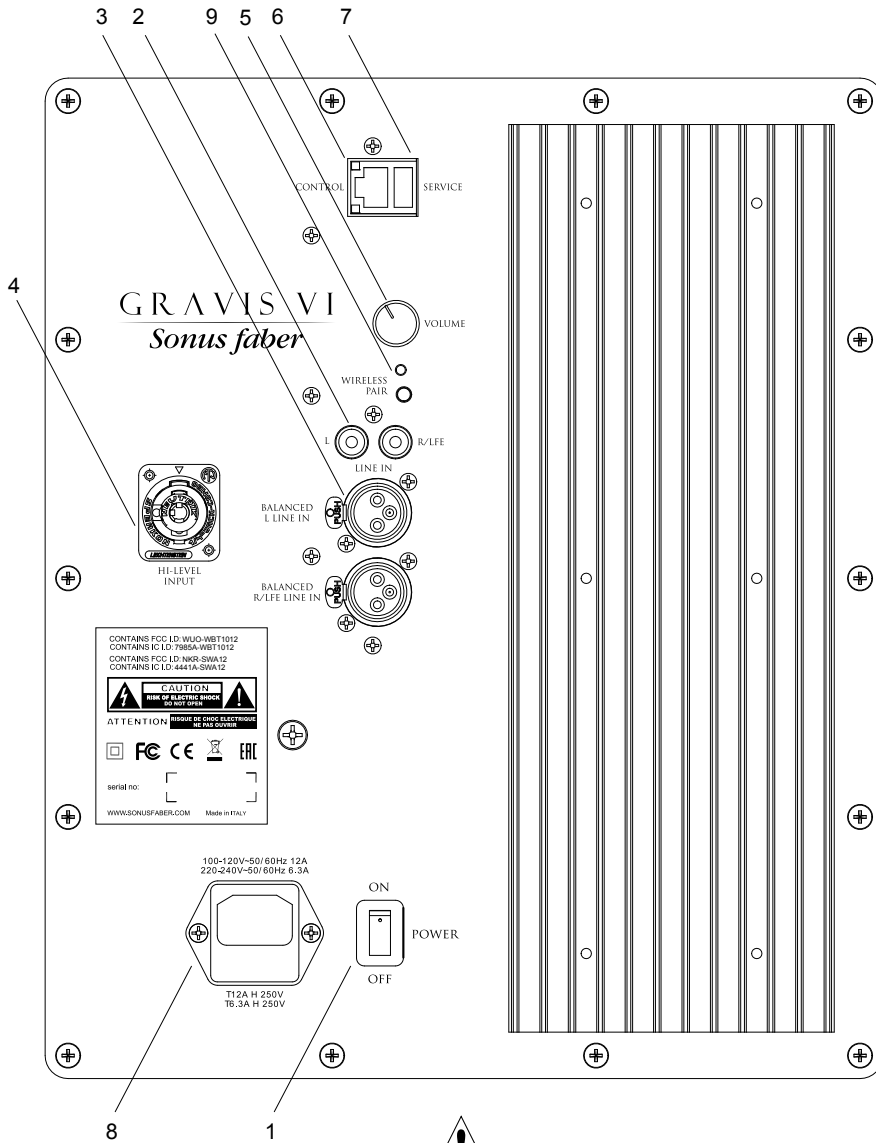

6. **Ethernet:** pour une utilisation future. Permettra aux contrôleurs de tiers.
7. **Service:** cette connexion est utilisée pour mettre à jour le caisson de basses et non pour un fonctionnement normal.
8. **Prise AC:** entrée d'alimentation IEC standard. Utilisez le cordon d'alimentation fourni pour connecter le caisson de basses à une prise secteur disponible.
9. **Bouton de couplage sans fil:** utilisé pour coupler le récepteur interne du caisson de basses avec l'émetteur sans fil en option.

### 4.3 COMMANDES - APP REQUISE

Votre caisson de basses Gravis intègre un système de contrôle numérique avancé. Les potentiomètres rotatifs analogiques conventionnels et les commutateurs (à l'exception de la commande du volume) ont été remplacés par un processeur de signal numérique (DSP), qui vous permet d'ajuster votre caisson de basses de manière pratique et précise.

Tous les paramètres, tels que le volume, la fréquence de coupure, la phase, etc., ainsi que la fonction de calibrage automatique, peuvent être ajustés à l'aide d'une application gratuite pour les appareils intelligents personnalisés.

Le système de contrôle numérique élimine également la possibilité de modifications indésirables des commandes et des paramètres.

Remarque : Un périphérique Android ou iOS basse consommation Bluetooth 4.0 est nécessaire pour configurer et faire fonctionner ce caisson de basses.

Vous pouvez télécharger l'application « GRAVIS SUB CONTROL » depuis Apple® App Store® ou Google® Play Store®.

Un « guide de démarrage rapide » décrivant la fonctionnalité de l'application est inclus dans l'emballage du caisson de basses.

Veuillez noter que votre appareil mobile doit prendre en charge Bluetooth® Standard 4.0. C'est le cas pour la majorité des appareils vendus après la mi-2013. Si nécessaire, consultez la documentation d'accompagnement de votre appareil mobile ou contactez le service d'assistance technique du fabricant.

Remarque : Si votre appareil mobile a besoin d'un code à 4 chiffres pendant la procédure de couplage des caissons de basses, veuillez utiliser ce qui suit : « 0000 ».



## 4.4 OPTIONS DE CONNEXIONS

### MULTICHANNEL UNBALANCED CONFIGURATION

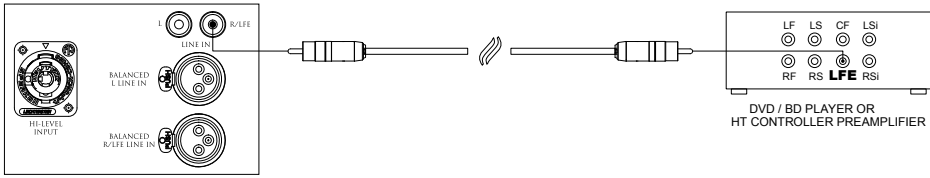

### MULTICHANNEL BALANCED CONFIGURATION

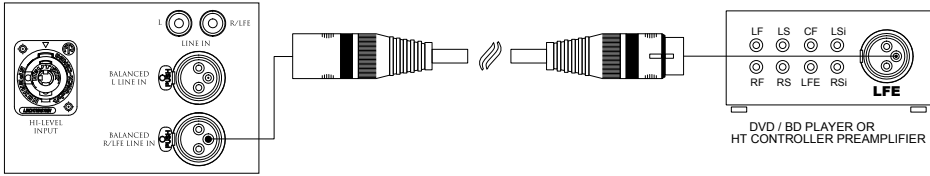

### STEREO HI-LEVEL CONFIGURATION

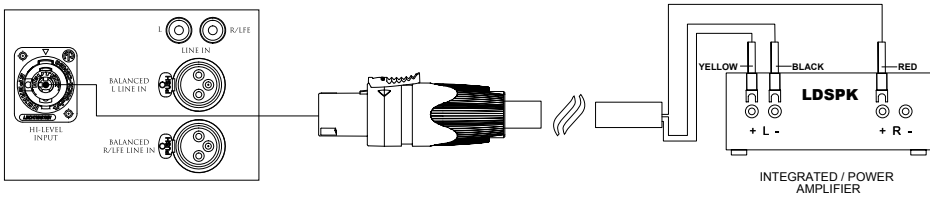

### STEREO HI-LEVEL CONFIGURATION BRIDGED AMPLIFIER

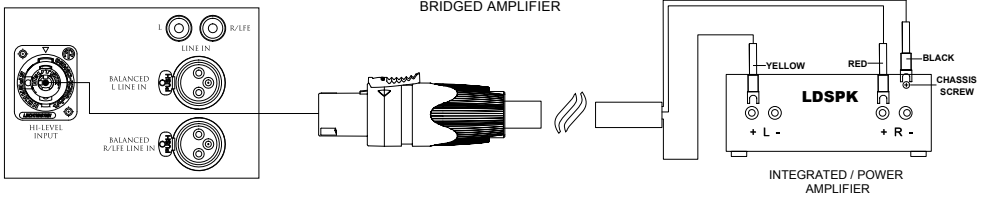

### STEREO LINE LEVEL UNBALANCED CONFIGURATION

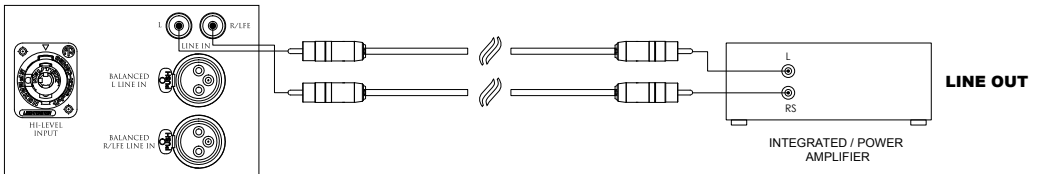

### STEREO LINE LEVEL BALANCED CONFIGURATION

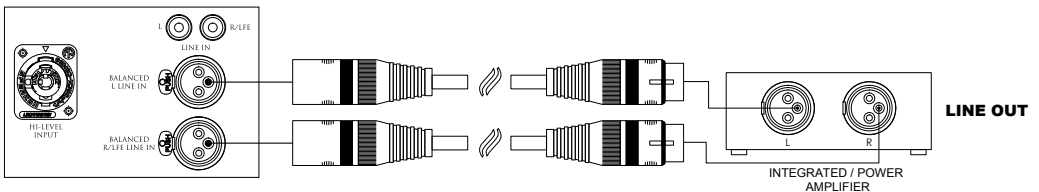

# 5 POSITIONNEMENT DE CAISSON(S) DE BASSES

## 5.1 CONFIGURATION STÉRÉO

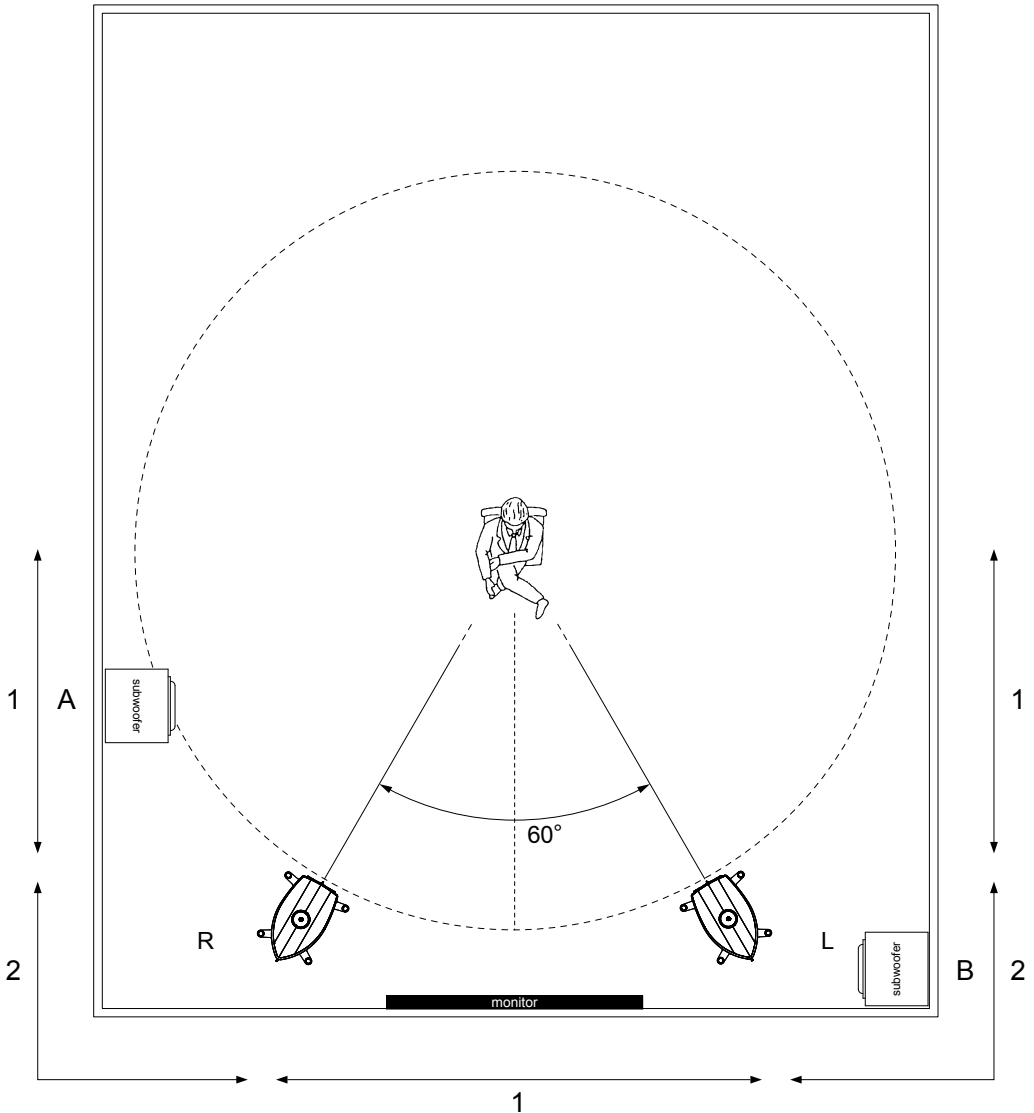

### LÉGENDE

1. Suggéré pour une reproduction claire des basses.
2. Extrême pour un rendement maximal.

REMARQUE. En cas d'utilisation de deux caissons de basses, il est fortement recommandé de les installer l'un à gauche et l'autre à droite de la zone d'écoute et d'éviter un positionnement symétrique.

## 5.2 CONFIGURATION MULTI-CANAL

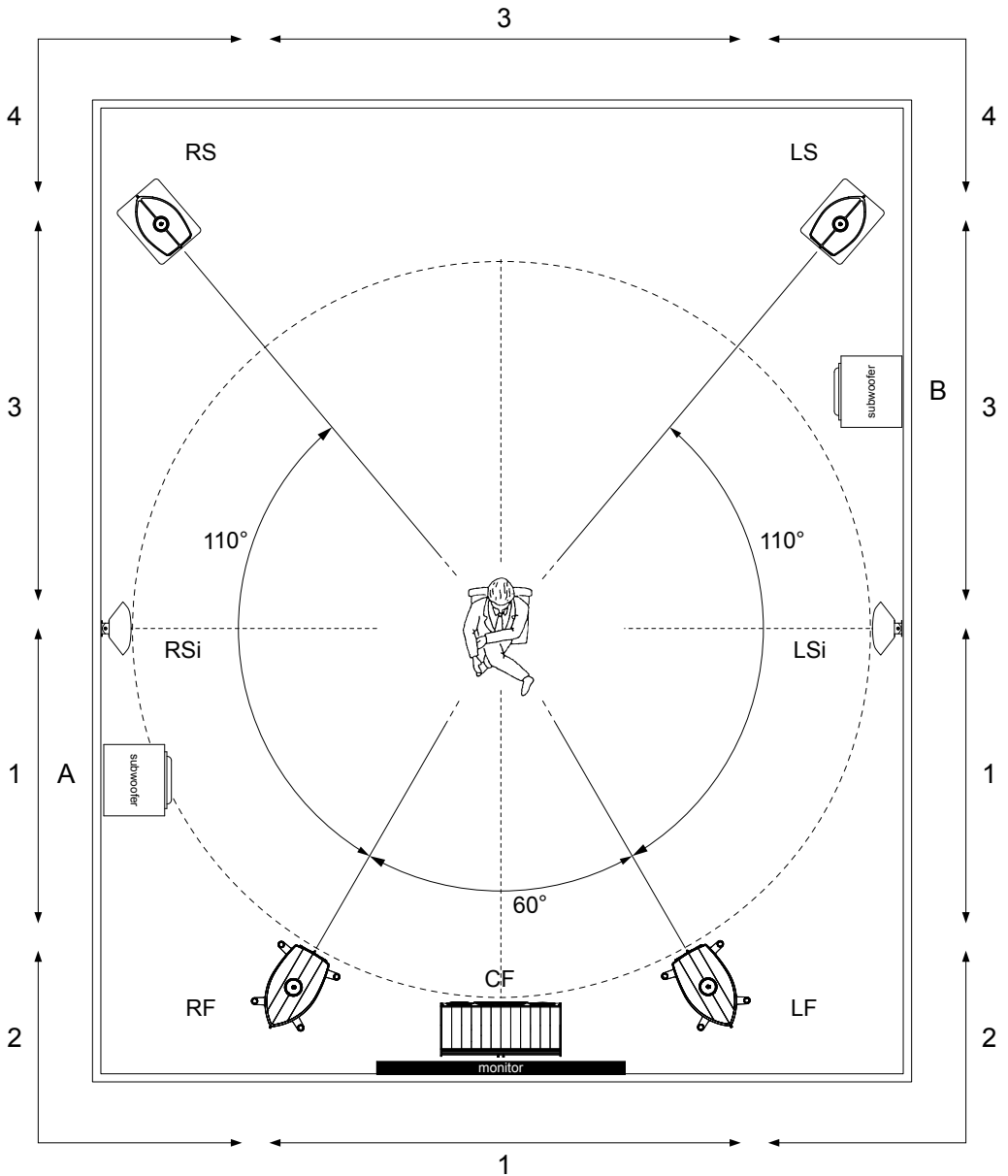

### LÉGENDE

1. Suggéré pour une reproduction claire des basses.
2. Extrême pour un rendement maximal.
3. Suggéré pour une reproduction claire des basses d'un caisson de basses additionnel.
4. Extrême pour un rendement maximal d'un caisson de basses additionnel.

REMARQUE. En cas d'utilisation de deux caissons de basses, il est fortement recommandé de les installer l'un à gauche et l'autre à droite de la zone d'écoute et d'éviter un positionnement symétrique.

# 6 GARANTIE

Les caissons de basse Gravis sont conçus et fabriqués conformément aux normes de qualité les plus élevées. Si toutefois un défaut ou un dysfonctionnement survient, votre caisson de basses est couvert par une garantie conforme aux réglementations en vigueur dans le pays où il a été acheté. Dans ce cas, contactez le revendeur Sonus faber où vous avez effectué l'achat et reportez-vous à la réglementation en vigueur.

En outre et pour votre commodité, veuillez vous rappeler:

- de conserver obligatoirement le ticket de caisse qui prouve que vous avez acheté le caisson de basses, qui sera le ticket que vous présenterez au revendeur en cas de besoin;
- que le caisson de basses à réparer doit être retourné dans son emballage d'origine afin d'être expédié en toute sécurité, accompagné d'une description du dysfonctionnement ou du défaut constaté;
- la garantie couvre le caisson de basses pour tout défaut de construction tant qu'il n'a pas été démonté, modifié, altéré ou utilisé à des fins ou d'une manière qui n'a pas été décrite dans ce manuel.

# 7 DÉCLARATION DE CONFORMITÉ



**Sonus faber SpA** ayant son siège à Via Antonio Meucci, 10 - 36057 Arcugnano (VI) Italie, déclare sous sa seule responsabilité que la gamme de caissons de basses:

## GRAVIS V – GRAVIS VI

à laquelle se rapporte cette déclaration est conforme aux suivantes directives:

**2012/19/UE (DEEE)** - Déchets d'équipements électriques et électroniques.

**2011/65/UE (RoHS)** - Limitation de l'utilisation substances dangereuses dans les équipements électriques et électronique.

**2006/1907/CE (REACH)** - Enregistrement, évaluation, autorisation et restrictions des substances chimiques.

**2009/125/CE (ErP)** - Éco-conception des produits consommateurs d'énergie.

**2001/95/UE** - Sécurité générale des produits

**2014/35/UE** - Matériel électrique destiné à être employé dans certaines limites de tension

**2014/30/UE** - Compatibilité électromagnétique

**2014/53/UE (RED)** - Equipements radioélectriques

**CARB (California Air Resources Board) ATCM 93120 phase 2** - Utilisation de matériaux à base de bois avec limites en termes d'émission de formaldéhydes.

et a été soumis à essai conformément aux normes suivantes:

## EMI/EMC

**NF EN 55032 - CISPR 32** - Compatibilité électromagnétique des équipements multimédia - Exigences d'émission

**NF EN55103-2** - Compatibilité électromagnétique - Norme de famille de produits pour les appareils à usage professionnel audio, vidéo, audiovisuels et de commande de lumière pour spectacles - Partie 2 : immunité

**ETSI EN 301 489-1** - Electromagnetic Compatibility and Radio spectrum Matters (ERM); Electromagnetic Compatibility (EMC) standard for radio equipment and services; Part 1: Common technical requirements.

**ETSI EN 301 489-17** - ElectroMagnetic Compatibility (EMC) standard for radio equipment and services; Part 17: Specific conditions for Broadband Data Transmission Systems;

**FCC Part 15 Subpart B:2017 & ICES-003:2017** - Unintentional radiators

## Sécurité

**NF EN 62368-1** - Équipements des technologies de l'audio/vidéo, de l'information et de la communication - Partie 1 : exigences de sécurité

Arcugnano, Mars 2019

CEO - Jeff Poggi



**INFORMATIONS ENVIRONNEMENTALES**  
Déchets d'équipements électriques et électroniques  
Directive **WEEE 2012/19/UE**  
(pour les résidents des pays de l'UE uniquement)

Ce logo apposé sur le produit signifie que le recyclage de cet appareil entre dans le cadre de la directive 2012/19/UE relative aux déchets d'équipements électriques et électroniques (DEEE).

La présence de substances dangereuses dans les équipements électriques et électroniques peut avoir des conséquences potentielles sur l'environnement et la santé humaine lors du cycle de retraitement de ce produit.

Par conséquent, à la fin de sa durée de vie, ce produit ne doit pas être jeté avec d'autres déchets non non-recyclés.

En tant qu'utilisateur final, votre rôle est primordial dans les cycles de réutilisation, de recyclage et d'autres formes de valorisation de cet équipement électrique et électronique.

Les autorités locales et les revendeurs ont mis en place des procédures spéciales pour la collecte et le recyclage de ce produit.

Vous avez l'obligation d'utiliser les systèmes de collecte sélective mis en place par vos autorités locales.





---

DEUTSCH

---

DE

---

GRAVIS  
*Sonus faber*  
Class & **Power**

# 1 ALLGEMEINE INFORMATIONEN

## 1.1 BENUTZERINFORMATIONEN

Sehr geehrter Kunde,

Vielen Dank und herzlichen Glückwunsch zum Kauf Ihres Sonus faber Gravis Subwoofers, mit dem Sie Ihrem Audio-Video-System eine Stimme verleihen. Gravis Subwoofer wurden so entwickelt, um Ihnen sofort das größtmögliche Niveau an Zufriedenheit zu bieten. Es ist unser Ziel, Ihnen das bestmögliche Hörvergnügen unter vollkommen sicheren Bedingungen zu versichern. Bitte lesen Sie die Betriebsanleitung vor der Installation aufmerksam durch. Bei Zweifeln oder Fragen setzen Sie sich bitte mit dem Fachpersonal Ihres Händlers, dem offiziellen Sonus faber Vertrieb Ihres Landes oder direkt mit Sonus faber in Verbindung.

Genießen Sie die Musik!

## 2 SICHERHEITSHINWEISE

1. Diese Anleitungen aufmerksam durchlesen.
2. Diese Anleitungen für zukünftige Beratungen aufbewahren.
3. Beachten Sie die Warnhinweise.
4. Allen Anleitungen beachten.
5. Diese Ausrüstung nicht der Nähe von Wasser verwenden.
6. Nur mit einem trockenen, glatten, weichen Tuch reinigen.
7. Den Subwoofer nicht so installieren, dass eine gute Belüftung des Kühlkörpers auf der Rückseite behindert wird. Entsprechend den Anleitungen des Herstellers installieren.
8. Nicht in der Nähe von Wärmequellen installieren, wie Heizkörper, Heizluftöffnungen, Öfen oder anderen Apparaten (auch Verstärkern), die Wärme erzeugen.
9. Die Sicherheitsvorrichtung des gepolten Steckers oder des Schukosteckers nicht deaktivieren. Ein gepolter Stecker verfügt über zwei Kontakte, von denen der eine breiter ist als der andere. Ein Schukostecker verfügt über zwei Kontaktstifte und einen Erdungsstift. Der breite Stift oder der dritte Erdungsstift dienen Ihrer Sicherheit. Falls der gelieferte Stecker nicht in ihre Steckdose passt, dann wenden Sie sich an einen Elektriker, um die veraltete Steckdose auszutauschen.
10. Das Gerät muss an eine Netzsteckdose angeschlossen werden, die an ein Erdungssystem angeschlossen ist.
11. Das Stromkabel davor schützen, dass darauf getreten oder es gequetscht wird, vor allem am Stecker, an den Steckdosen und am Geräteausgang.
12. Nur die vom Hersteller empfohlenen Anbau- und Zubehörteile verwenden.
13. Falls ein Wagen benutzt wird, diese Wagen-Gerätekombination vorsichtig bewegen, damit nichts kippt.
14. Den Stecker des Geräts bei Gewitter aus der Steckdose ziehen oder falls es über einen längeren Zeitraum nicht gebraucht wird.
15. Wartungen müssen durch Fachleute durchgeführt werden. Eine Wartung ist notwendig, falls das Gerät auf irgendeine Weise beschädigt wurde. Zum Beispiel: das Stromkabel oder der Stecker sind beschädigt, es wurde Flüssigkeit verschüttet oder Gegenstände sind in das Gerät gefallen, das Gerät wurde Regen oder Feuchtigkeit ausgesetzt, es funktioniert nicht einwandfrei oder es ist heruntergefallen.
16. Es dürfen keine Flüssigkeiten auf das Gerät tropfen oder spritzen. Es muss überprüft werden, dass keine Gegenstände, die mit Flüssigkeiten gefüllt sind, wie beispielsweise Blumenvasen, auf dem Gerät stehen.
17. Um das Gerät vollkommen vom Leitungsnetz (Wechselstrom) zu unterbrechen, das Netzteil aus Steckdose (Wechselstrom) ziehen.
18. Der Netzstecker des Netzkabels sollte leicht zu betätigen sein.
19. Hinweis für Personen mit Herzschrittmachern: Halten Sie einen Abstand von mindestens 30 cm (12 inch) zwischen dem Lautsprecher und der implantierten Vorrichtung ein.

## 2.1 WEITERE SICHERHEITSEMPFEHLUNGEN

1. Die Lautsprecher so installieren, dass die bestmögliche Stabilität erreicht wird. Falls der Lautsprecher nicht am Boden aufgestellt wird, zuerst überprüfen, dass diese Oberfläche das Gewicht des Subwoofers (der Subwoofer) tragen kann. Außerdem überprüfen, dass genug Reibung zwischen dem Lautsprecher und der Oberfläche vorhanden ist, so dass sich dieser bei Schwingungen während des Betriebs nicht bewegen kann. Gummifüßchen können eventuell in allen guten Eisenwarengeschäften gekauft werden.
2. Dem Schaltplan, der in der Betriebsanleitung dargestellt ist, Folge leisten. Im Zweifelsfall den Händler kontaktieren.
3. Wenn das Audiosystem bei großer Lautstärke läuft, sich nicht zu nahe beim Lautsprechersystem aufhalten. Dies kann zu permanenten Schäden Ihres Gehörs führen. Kinder sollten einen Sicherheitsabstand von 50 cm zum Lautsprechersystem einhalten.
4. Die Subwoofer-Einheit erzeugt ein für Menschen und Haustiere harmloses, elektromagnetisches Feld. Dieses kann jedoch den einwandfreien Betrieb elektronischer Geräte, wie Bildschirme oder Fernseher mit Kathodenröhren stören, falls diese in unmittelbarer Nähe stehen. Falls notwendig, diese einfach und langsam voneinander entfernen. Als weitere Vorsichtsmaßnahme bitte keine Kreditkarten oder ähnliche magnetisch ablesbare Gegenstände auf das Lautsprechersystem legen.
5. Die Technologie, die hinter der Funktionsweise des Lautsprecher steht, stützt sich auf elektromagnetische Prinzipien und daher sollte der Bediener den Gebrauch von Geräten vermeiden, die ein starkes elektromagnetisches Feld erzeugen, denn diese könnten die einwandfreie Funktion des Lautsprechers beeinträchtigen. Es muss vermieden werden, Sendegeräte, wie Mobiltelefone, schnurlose Telefone, Intercom-Systeme auf die Lautsprecheranlage zu legen.
6. Anschlüsse von Verstärkern und Lautsprechern und Netzkabel separat halten. Durch Netzkabel läuft eine Wechselspannung mit einer Frequenz von 50Hz (60Hz in Japan und den USA), deren Intensität hoch sein kann. Diese erzeugen in ihrem Umfeld auch bei Audiofrequenzen elektromagnetische Felder. Falls sich diese beiden Kabeltypen miteinander verbinden, ist ein störendes Brummen am Subwoofer zu hören. In diesem Fall für einen entsprechenden Abstand zwischen den Kabeln sorgen.
7. Sicherungen: bei verschiedenen Störungen des Subwoofers oder des aktiven Lautsprechers können Sicherungen herauspringen. Falls die Sicherung herausspringt, diese ausschließlich gegen den richtigen Sicherungstyp und -wert austauschen, wie auf der Rückseite des Subwoofers, in der Nähe der Sicherungsklemme, dargestellt.

DE

## 2.2 WICHTIGE NACHRICHT

Alle Mitarbeiter von Sonus faber kümmern sich sorgfältig um unsere Produkte. Sie sind in Übereinstimmung mit der CE-Markierung der Europäischen Gemeinschaft und in den USA/Kanada durch den TÜV, amtlich zugelassen. Dies bedeutet, dass Ihr Gravis Subwoofer einer der strengsten Herstellungs- und Sicherheitstests der Welt unterzogen wurde. Die CE-Kennzeichnung zertifiziert, dass Ihr Kauf allen Anforderungen der Verbrauchersicherheit der Europäischen Gemeinschaft entspricht.



Der Blitz mit der Pfeilspitze im gleichschenkligen Dreieck weist den Bediener darauf hin, dass eine nicht isolierte, „gefährliche Spannung“ im Produktgehäuse vorhanden ist, die hoch genug ist, um bei Menschen einen Elektroschock auszulösen.



Das Ausrufezeichen in einem gleichschenkligen Dreieck soll den Bediener darauf hinweisen, dass in den Unterlagen, die dem Produkt beigelegt sind, wichtige Bedienungs- und Wartungsanleitungen aufgeführt sind.

# 3 ANWEISUNGEN ZUM AUSPACKEN

Alle Gravis Subwoofer sind so verpackt, dass das Produkt gut geschützt ist und es gleichzeitig auch leicht auszupacken ist.

Wir empfehlen, folgenden allgemeinen Hinweisen Folge zu leisten:

- Verpackungsmaterial für spätere Transportzwecke aufbewahren;
- Keine Uhren, Armbänder, Ringe usw. tragen, so dass die Lautsprecher und deren Oberflächenbehandlung beim Auspacken nicht verkratzt werden. Die Lautsprecher auch vor Metallverschlüssen, wie Reißverschlüsse, Knöpfe, Gürtelschnallen, Nieten, etc. schützen.

## 3.1 GRAVIS V AUSPACKEN

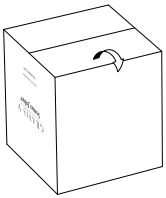

A

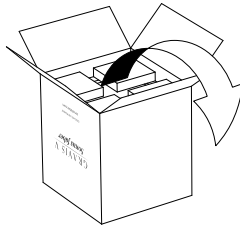

B

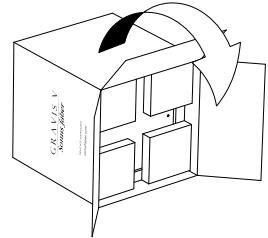

C

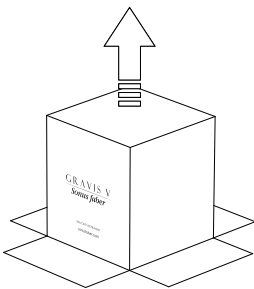

D

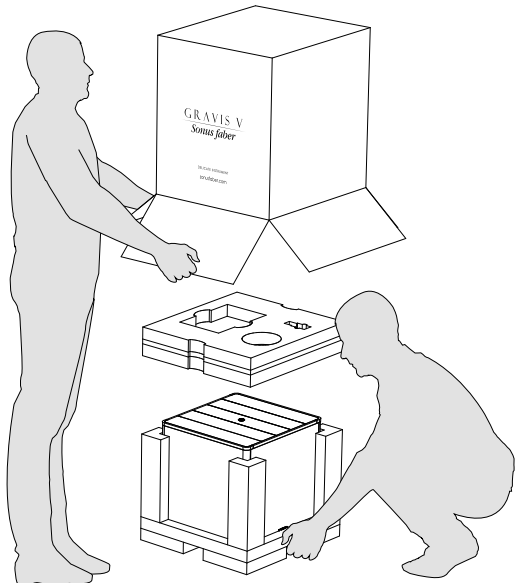

E

### 3.2 GRAVIS VI AUSPACKEN



A



B

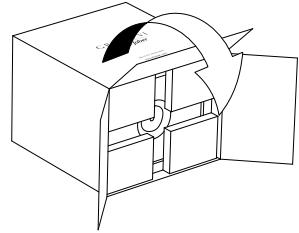

C

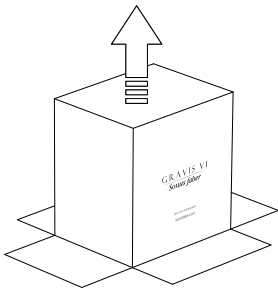

D

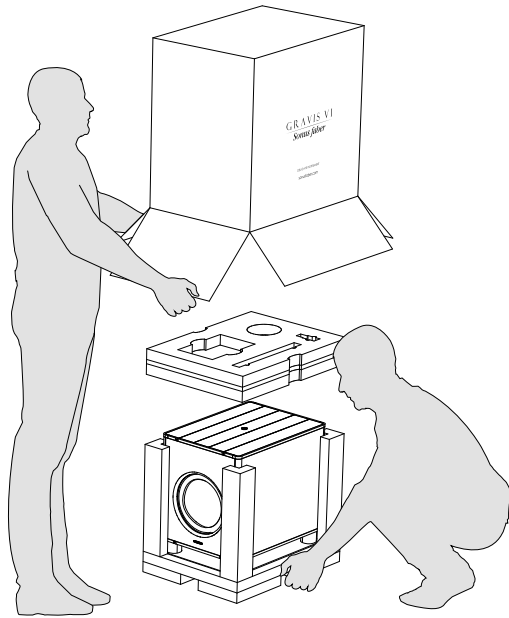

E

DE



**VORSICHT!** Subwoofer Gravis V und VI sind ziemlich schwer. Vorsichtig anheben, um Verletzungen zu vermeiden: Auf Versandschäden prüfen und sofort den Händler anrufen, falls irgendwelche festgestellt werden. Den Stecker des Subwoofers nicht in die Steckdose (Wechselstrom) stecken, falls Versandschäden festgestellt wurden.

# 4 ANSCHLÜSSE

## 4.1 GRAVIS V - ANSCHLUSS AUF DER RÜCKSEITE

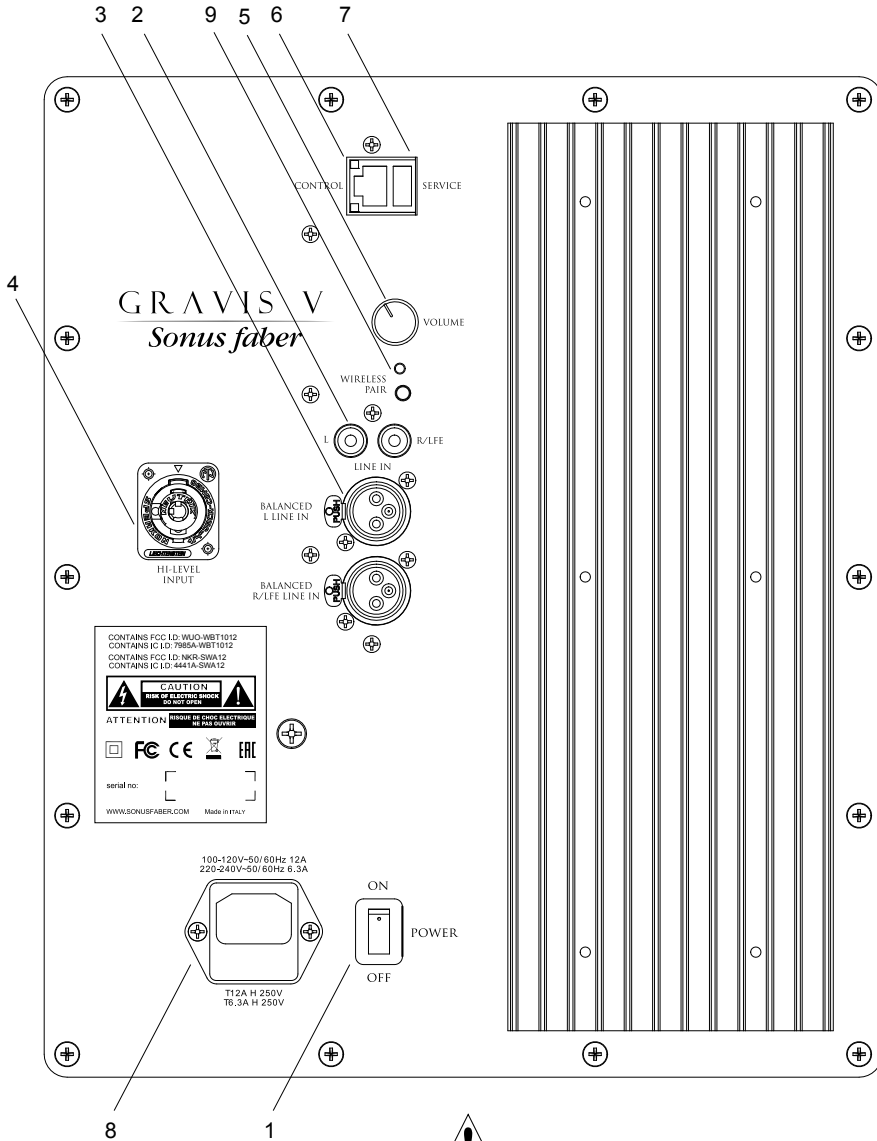

1. **Netzschalter:** On/Off-Hauptschalter der Subwoofer-Einheit. Auto-Power On/Off steht auf der entsprechenden Smartphone-App zur Verfügung.
2. **RCA-Eingang:** Der Leitungspegel-Anschluss wird verwendet, um den Subwoofer mit dem L + R oder LFE Stereoausgang ihres Preamps/AV-Receiver zu verbinden.
3. **XLR Kompensierter Eingang:** Mit Preamp/AV-Receiver mit XLR-Ausgängen verwenden.
4. **Speakon® Steckverbinder:** wird das mitgelieferte Kabel verwendet, dann kann der Subwoofer mit Lautsprecheranschlüssen eines integrierten Stereoverstärkers oder Leistungsverstärker angeschlossen werden.

## 4.2 GRAVIS VI - ANSCHLUSS AUF DER RÜCKSEITE

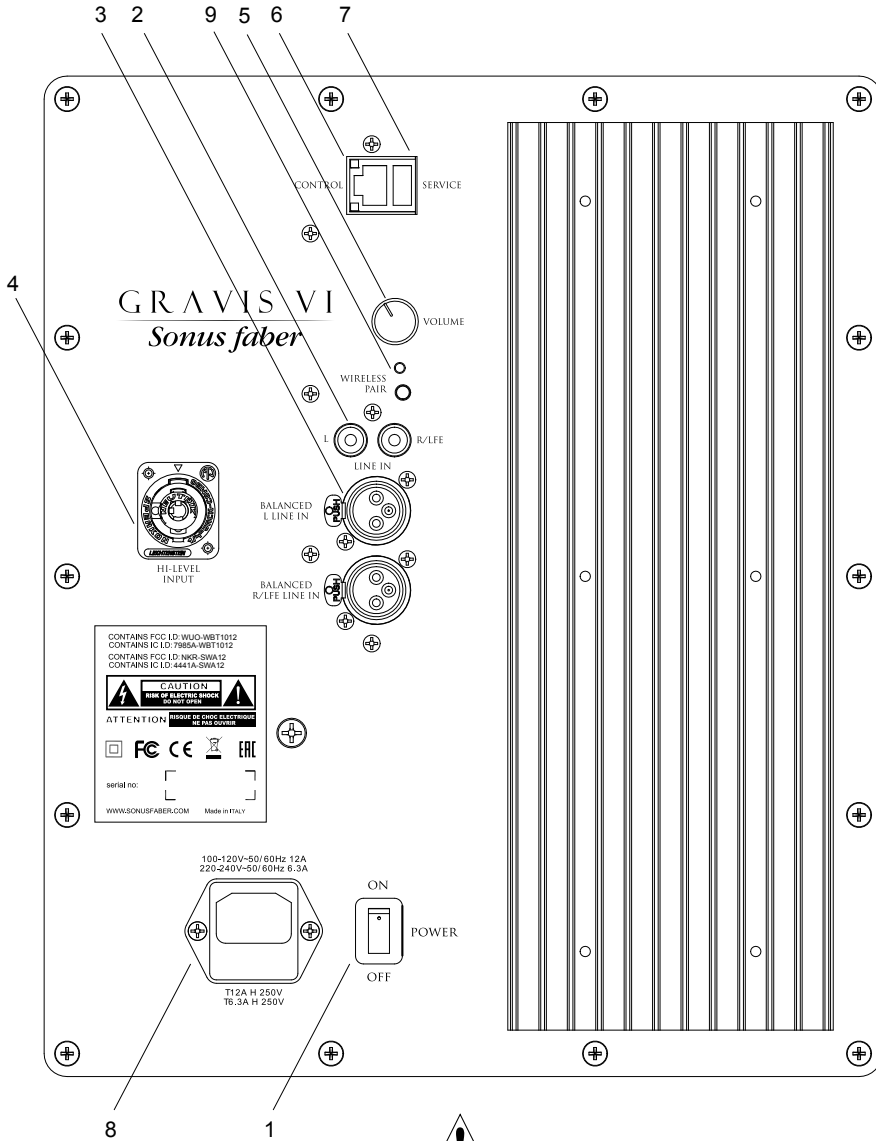

5. **Lautstärke:** Wird verwendet, um die Lautstärke des Subwoofers einzustellen.
6. **Ethernet:** Für spätere Verwendung. Erlaubt die Steuerung von dritter Seite.
7. **Service:** Dieser Anschluss wird verwendet, um den Subwoofer zu aktualisieren. Er wird beim normalen Betrieb nicht verwendet.
8. **Eingang (Wechselstrom):** Standard IEC-Stromstecker. Das mitgelieferte Stromkabel verwenden, um den Subwoofer an eine verfügbare Steckdose des Leitungsnetzes (Wechselstrom) anzuschließen.
9. **Taste zum Koppeln der drahtlosen Verbindung:** Wird verwendet, um den internen Empfänger des Subwoofers mit dem optionalen, drahtlosen Sender zu koppeln.

### 4.3 STEUERUNGEN - APP ERFORDERLICH

In Ihrem Gravis Subwoofer ist ein fortschrittliches, digitales Steuerungssystem eingebaut. Konventionelle analoge Drehpotentiometer und Tasten (mit Ausnahme der Steuerung der Lautstärke) wurden durch einen digitalen Signalprozessor (DSP) ersetzt, wodurch Sie den Subwoofer bequem und sehr genau einstellen können.

Alle Einstellungen, wie Lautstärke, Grenzfrequenz, Phase etc. sowie die automatische Kalibrierfunktion, können mit Hilfe einer kostenloser Smart-Device-App reguliert werden.

Das digitale Steuerungssystem verhindert auch ungewollte Änderungen von Steuerungen und Einstellungen. Merke: Es wird eine Bluetooth 4.0 low-energy Android oder eine iOS-Vorrichtung benötigt, um diesen Subwoofer einzustellen und zu benutzen.

Sie können die „GRAVIS SUB CONTROL“ APP vom Apple® App Store® oder Google® Play Store® herunterladen. Eine „Kurzanleitung“, welche die App-Funktionen beschreibt, liegt der Subwoofer-Verpackung bei.

Bitte erinnern Sie sich daran, dass Ihr Mobiltelefon Bluetooth® Standard 4.0 unterstützen muss. Dies ist bei den meisten Vorrichtungen der Fall, die ab Mitte 2013 verkauft wurden. Falls notwendig, die beiliegenden Unterlagen Ihres Mobiltelefons überprüfen oder die Hotline des Herstellers kontaktieren.

Merke: Falls Ihr Mobiltelefon während des Koppelns mit dem Subwoofer einen 4-stelligen Code benötigt, dann benutzen Sie diesen: „0000“.





# 4.4 ANSCHLUSSMÖGLICHKEITEN

## MULTICHANNEL UNBALANCED CONFIGURATION

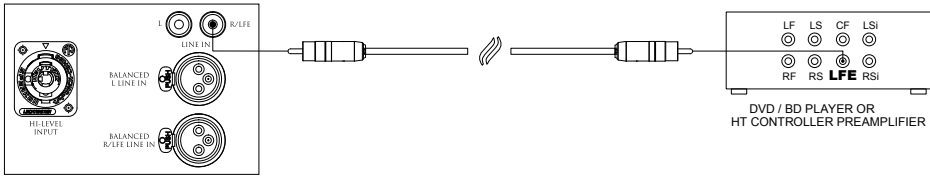

## MULTICHANNEL BALANCED CONFIGURATION

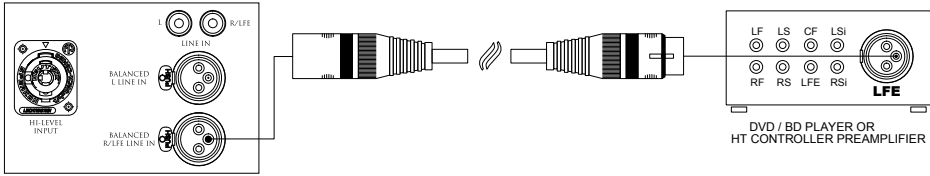

## STEREO HI-LEVEL CONFIGURATION

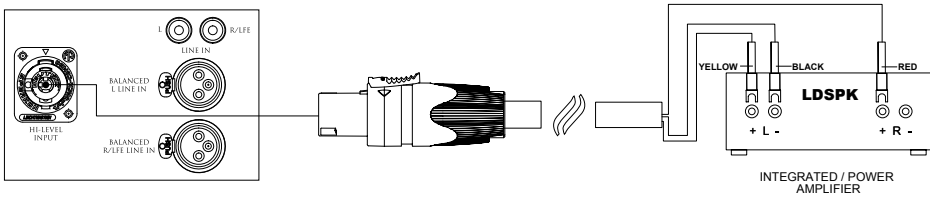

## STEREO HI-LEVEL CONFIGURATION BRIDGED AMPLIFIER

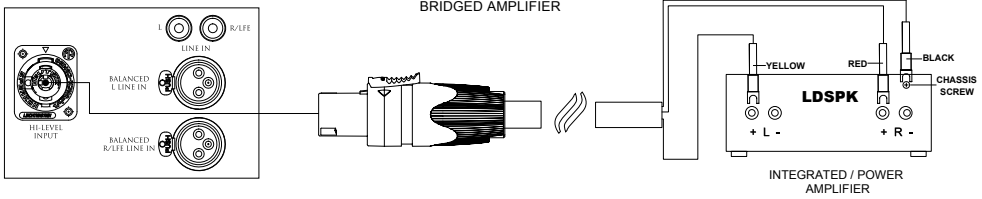

## STEREO LINE LEVEL UNBALANCED CONFIGURATION

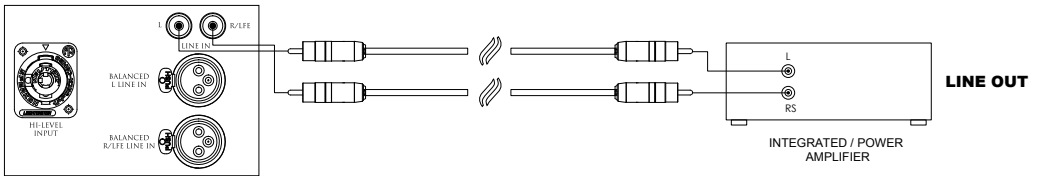

## STEREO LINE LEVEL BALANCED CONFIGURATION

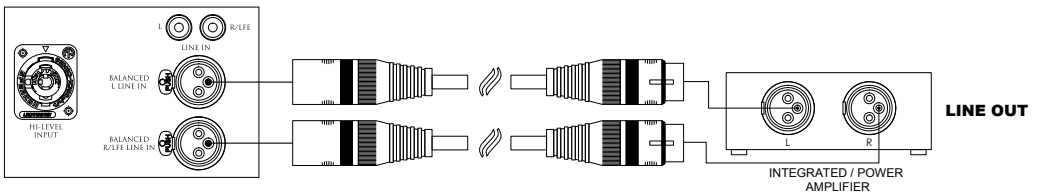

DE

# 5 POSITIONIERUNG DES/DER SUBWOOFER

## 5.1 STEREOKONFIGURATION

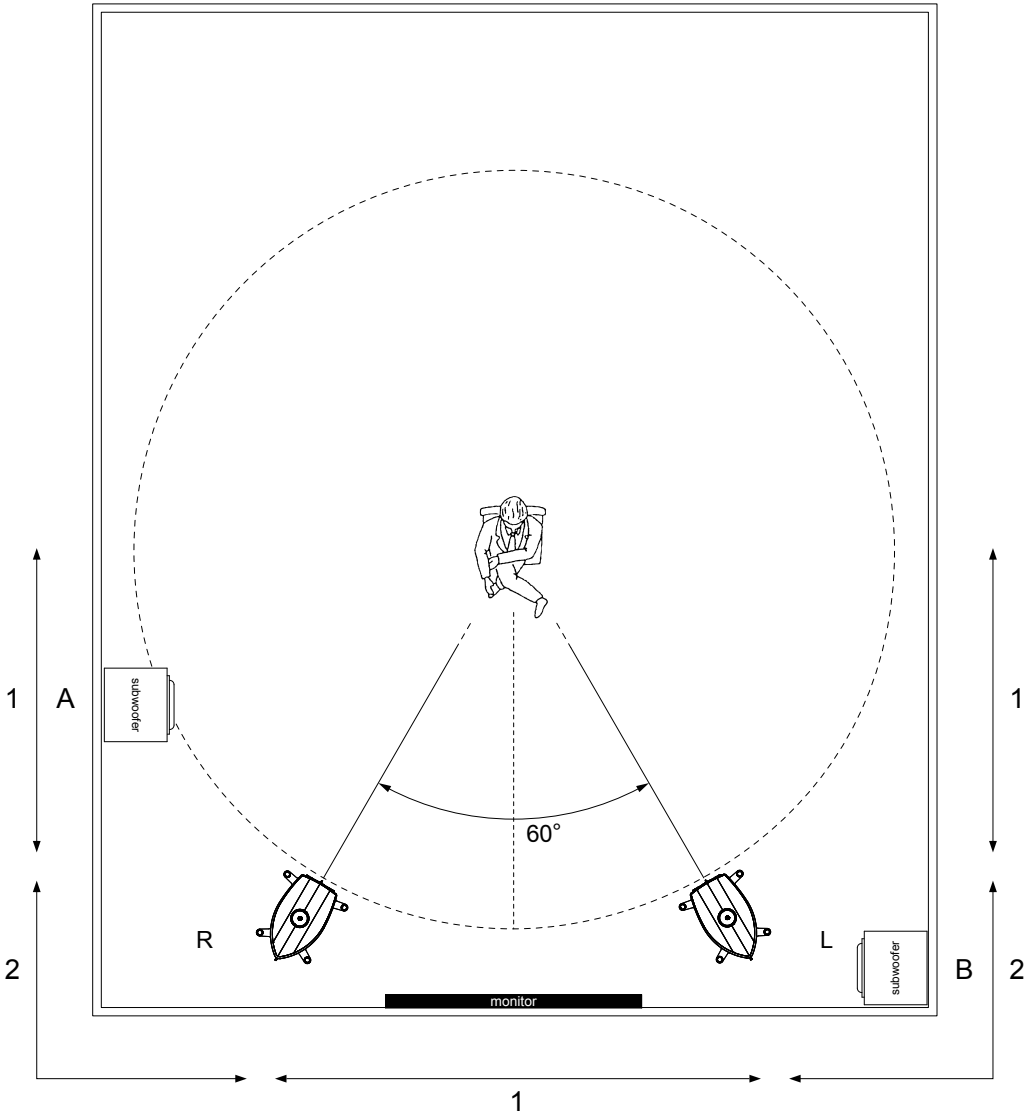

### LEGENDE

1. Für eine klare Basswiedergabe empfohlen.
2. Extrem bei maximaler Wiedergabe.

ANMERKUNG. Falls zwei Subwoofer-Einheiten verwendet werden, dann wird dringend empfohlen, eine auf der linken und die andere auf der rechten Seite des Hörbereichs zu installieren und symmetrische Aufstellungen zu vermeiden.

## 5.2 MULTICHANNEL-KONFIGURATION

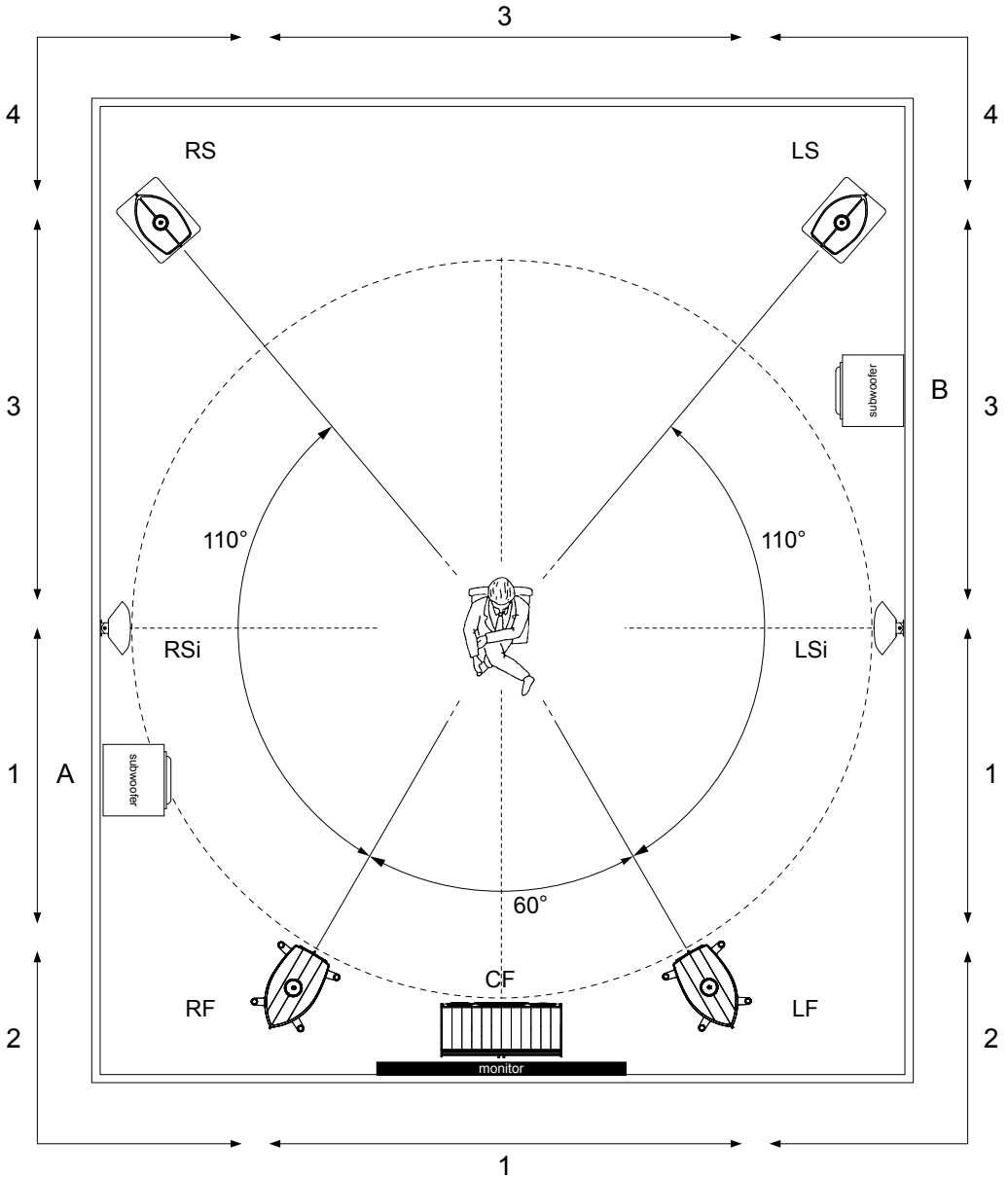

### LEGENDE

1. Für eine klare Basswiedergabe empfohlen
2. Extrem bei maximaler Wiedergabe
3. Für eine klare Basswiedergabe eines zusätzlichen Subwoofers empfohlen
4. Extrem bei maximaler Wiedergabe eines zusätzlichen Subwoofers.

ANMERKUNG. Falls zwei Subwoofer-Einheiten verwendet werden, dann wird dringend empfohlen, eine auf der linken und die andere auf der rechten Seite des Hörbereichs zu installieren und symmetrische Aufstellungen zu vermeiden.

# 6 GARANTIE

Gravis Subwoofers wurden unter Einhaltung der höchsten Qualitätsstandards entworfen und gebaut. Sollte trotzdem ein Fehler oder eine Störung auftreten, dann ist Ihr Subwoofer durch eine Garantie geschützt, in Übereinstimmung mit den Vorschriften, die im jeweiligen Land gelten, in denen er gekauft wurde. Bitte nehmen Sie in diesem Fall Kontakt mit dem Händler von Sonus faber auf, bei dem Sie den Kauf getätigt haben und beziehen Sie sich auf die einschlägigen Verordnungen.

Wir machen Sie nochmals darauf aufmerksam, an Folgendes zu denken:

- Unbedingt den Kassenzettel aufheben, der beweist, dass Sie den Subwoofer gekauft haben und der bei Bedarf dem Händler vorzulegen ist.
- Der Subwoofer sollte bei Bedarf in seiner Originalverpackung zurückgesandt werden, wodurch er geschützt ist. Bitte eine Beschreibung der Störung oder des bemerkten Mangels beilegen.
- Die Garantie deckt Konstruktionsfehler des Subwoofers, solange er nicht demontiert, verändert, manipuliert oder für Zwecke oder auf eine Art verwendet wurde, die nicht in dieser Anleitung beschrieben sind.

# 7 ERKLÄRUNG DER ÜBEREINSTIMMUNG



**Sonus faber SpA** mit Hauptsitz und Produktion Via Antonio Meucci, 10 - 36057 Arcugnano (VI) Italien, erklärt unter ihrer alleinigen Verantwortung dass linen subwoofers:

## GRAVIS V – GRAVIS VI

auf den sich diese Erklärung bezieht, folgenden richtlinien entspricht:

**2012/19/EU (WAEE)** - Elektro und Elektronik-altgeräte.

**2011/65/EU (RoHS)** - Beschränkung der Verwendung bestimmter gefährlicher Stoffe in Elektro- und Elektronikgeräten

**2006/1907/EU (REACH)** - Registrierung, Bewertung, Zulassung und Beschränkung chemischer Stoffe.

**2009/125/EG** - Zur Schaffung eines Rahmens für die Festlegung von Anforderungen an die umweltgerechte Gestaltung energieverbrauchsrelevanter Produkte

**2001/95/EG** - Allgemeine Produktsicherheit

**2014/35/UE (LVD)** - Bereitstellung elektrischer Betriebsmittel zur Verwendung innerhalb bestimmter Spannungsgrenzen auf dem Markt

**2014/30/UE** - Elektromagnetische verträglichkeit

**2014/53/EU (RED)** - Funkanlagen

**CARB** (California Air Resources Board) **ATCM 93120 phase 2** - Einsatz von Materialien auf der Grundlage von Holz mit begrenztem Formaldehyd-Ausstoß.

und wurde im Einklang mit folgenden normen tests unterzogen:

## EMI/EMC

**DIN EN55032 - CISPR 32** - Elektromagnetische Verträglichkeit von Multimediageräten und -einrichtungen - Anforderungen an die Störaussendung

**DIN EN55103-2** - Elektromagnetische Verträglichkeit - Produktfamilienorm für Audio-, Video- und audiovisuelle Einrichtungen sowie für Studio-Lichtsteuereinrichtungen für professionellen Einsatz - Teil 2: Störfestigkeit

**ETSI EN 301 489-1** - Electromagnetic Compatibility and Radio spectrum Matters (ERM); Electromagnetic Compatibility (EMC) standard for radio equipment and services; Part 1: Common technical requirements.

**ETSI EN 301 489-17** - ElectroMagnetic Compatibility (EMC) standard for radio equipment and services; Part 17: Specific conditions for Broadband Data Transmission Systems;

**FCC Part 15 Subpart B:2017 & ICES-003:2017** - Unintentional radiators

## Sicherheit

**DIN EN 62368-1** - Einrichtungen für Audio/Video-, Informations- und Kommunikationstechnik - Teil 1: Sicherheitsanforderungen



**INFORMATIONEN ZUM UMWELTSCHUTZ**  
Entsorgung von elektrischen und elektronischen Altgeräten  
**WEEE-RICHTLINIE 2012/19/EG**  
(gilt nur für Bürger von EU-Ländern)

Dieses Symbol auf dem Produkt bedeutet, dass das Recycling dieses Gerätes der Richtlinie 2012/19/EG unterliegt, die den Abfall aus elektronischen und elektrischen Geräten (WEEE) regelt.

Gefährliche Stoffe in elektrischen und elektronischen Geräten können Wiederaufbereitungszyklus dieses Produktes Auswirkungen auf Umwelt und Gesundheit haben.

Aus diesem Grunde darf dieses Produkt am Ende seiner Lebensdauer nicht zusammen mit anderen, nicht rezyklierten Abfällen entsorgt werden.

Ihnen als Endbenutzer kommt eine grundsätzliche Rolle in den Zyklen für die Wiederverwendung, die Aufbereitung und andere Formen der Verwertung elektrischer und elektronischer Geräte zu.

Die örtlichen Behörden und Händler haben spezielle Verfahren zur Sammlung und Rezyklierung dieses Produktes eingerichtet.

Sie sind verpflichtet, die von Ihren örtlichen Behörden eingerichteten Systeme zur getrennten Abfallerfassung zu nutzen.

DE

---

# 8 TECHNICAL SPECIFICATIONS

---

GRAVIS  
*Sonus faber*  
Class & **Power**

## 8.1 SONUS FABER GRAVIS V ACTIVE SUBWOOFER

Loudspeaker Type	Closed box loading, single driver, active subwoofer
Woofer	1 x 320mm (12"), 8 ohm, very long throw, sandwich honeycomb cone, wide rubber surround
Amplifier Type	High performance, class AB amplifier
Power amplifier (max)	850 W
Frequency response	20 Hz (@- 6dB, acoustic Linkwitz 4th order roll-on, default setting) to Fc (user continuously adjustable)
Mains input voltage	100-120Vac – 50/60Hz or 220-240 Vac – 50/60 Hz
Fuse	T12A H 250V (100-120Vac – 50/60Hz) T6.3A H 250V (220-240 Vac – 50/60 Hz)
Controls	Direct access Master volume; APP control featuring: 4 selectable presets, volume, continuously adjustable crossover frequency (40 to 150Hz , filtering slope 24dB/oct); continuously adjustable signal phase (0° to 360°); up to 8 parametric EQ filters, Delay (1 to 20 ms); automatic room calibration; selectable auto power on/off
Additional features	Wireless connection (receiver included and transmitter unit available separately) Data connection
Audio signal inputs	2 x Line level, left and right/LFE RCA phono plugs (unbalanced) 2 x Line Level, left and right/LFE XLR plugs (balanced) 1 x High level, Neutrik 4-pole Speakon® plug
Power consumption	< 2 W (Stand-by) 1,200 W peak
Finish	Black leather Piano Black, Wengè, Red (top)
Dimensions (H x W x D)	455 x 448,5 x 448,5 mm 18 x 17,6 x 17,6 in
Weight	32 Kg 70,5 lb
Supplied accessories	User manual Quick Start Guide AC Power cord 10m amplifier to sub Neutrik Speakon® interconnection cable



## 8.2 SONUS FABER GRAVIS VI ACTIVE SUBWOOFER

Loudspeaker Type	Closed box loading, two-driver, active subwoofer
Woofer	2 x 320mm (12"), 8 ohm, very long throw, sandwich honeycomb cone, wide rubber surround
Amplifier Type	High performance, class AB amplifier
Power amplifier (max)	1.800 W
Frequency response	18 Hz (@ - 6dB, acoustic Linkwitz 4th order roll-on, default setting) to Fc (user continuously adjustable)
Mains input voltage	100-120Vac – 50/60Hz or 220-240 Vac – 50/60 Hz
Fuse	T12A H 250V (100-120Vac – 50/60Hz) T6.3A H 250V (220-240 Vac – 50/60 Hz)
Controls	Direct access Master volume; APP control featuring: 4 selectable presets, volume, continuously adjustable crossover frequency (40 to 150Hz, filtering slope 24dB/oct); continuously adjustable signal phase (0° to 360°); up to 8 parametric EQ filters, Delay (1 to 20 ms); automatic room calibration; selectable auto power on/off
Additional features	Wireless connection (receiver included and transmitter unit available separately) Data connection
Audio signal inputs	2 x Line level, left and right/LFE RCA phono plugs (unbalanced) 2 x Line Level, left and right/LFE XLR plugs (balanced) 1 x High level, Neutrik 4-pole Speakon® plug
Power consumption	< 2 W (Stand-by) 1,800 W peak
Finish	Black leather Piano Black, Wengè, Red (top)
Dimensions (H x W x D)	616 x 448,5 x 585,5 mm 24,2 x 17,6 x 23 in
Weight	52 Kg 114.6 lb
Supplied accessories	User manual Quick Start Guide AC Power cord 10m amplifier to sub Neutrik Speakon® interconnection cable

Sonus faber S.p.A.  
Via Meucci, 10 - 36057 Arcugnano (VI) - Italy  
Tel. 0444/288788 - fax 0444/288722 - [contact@sonusfaber.com](mailto:contact@sonusfaber.com)



